

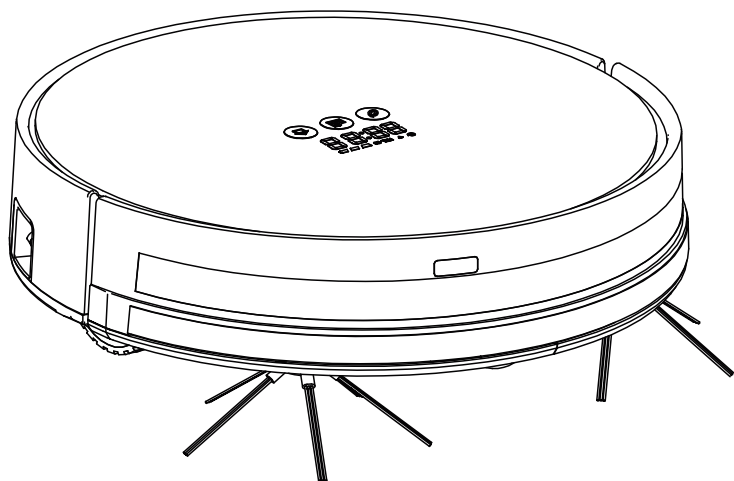

Modelo: X5S

ROBÔ ASPIRADOR DE PÓ



Manual do Usuário

Obrigado por adquirir nosso robô aspirador de pó.

Guarde este manual do usuário à vista, leia-o com atenção e cuidado antes de usar o dispositivo.

Obrigado por adquirir nosso robô aspirador de pó.
Leia este manual cuidadosamente antes do uso.
Para sua segurança, acompanhe o manual durante a operação.
O nosso modelo X5S possui uma versão wi-fi e outra sem wi-fi.
Caso o seu robô seja da versão com wi-fi, leia o **Guia Rápido para Uso do Aplicativo** na página a seguir.
Caso o seu robô seja da versão sem wi-fi, pule a página **Guia Rápido para Uso do Aplicativo**.

*****Certifique-se de que o seu robô, roteador e telefone estejam próximos uns dos outros antes de iniciar a conexão do aplicativo.**



Distância sugerida: menos de 4m

Guia rápido para Uso do Aplicativo

Somente para o X5S versão Wi-Fi

1. Transferência do Aplicativo

Pesquise “Tuya” na APPSTORE ou no Google Play, transfira o Aplicativo [Fig. 1]; Abra “Tuya” no seu telefone celular depois da transferência [Fig. 2]; Registre uma conta por e-mail ou pelo número do celular [Fig. 3] (toque no Código de Verificação à direita e Defina uma Senha para sua ID Tuya [Fig. 4]); Inicie a sessão Com a conta e a senha [Fig. 5]

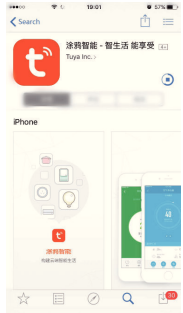

Fig 1

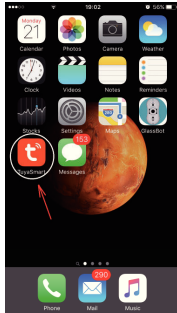

Fig 2

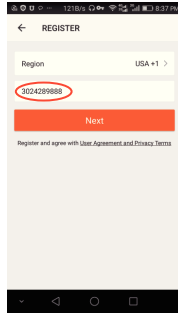

Fig 3

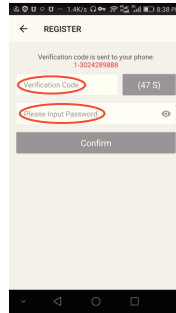

Fig 4

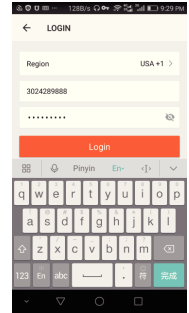



Fig 5

Importante: Antes da conexão Wi-Fi, ligue o robô, aguarde até que o ícone Wi-Fi  apareça na tela de LED, depois pressione o botão AUTO  no robô por 3 segundos até ouvir um “bip” e a voz anunciar “Wi-Fi is connected” (Wi-Fi conectado), o seu robô será inicializado.

Toque no + no canto superior direito para adicionar um dispositivo [Fig. 6]; Em “Adicionar Manualmente”, toque em “Eletrodoméstico”; Selecione Robô Aspirador [Fig. 7]; Clique em Confirmar, o indicador piscará rapidamente [Fig. 8]; Digite a sua senha do Wi-Fi [Fig. 9] e inicie a conexão do dispositivo [Fig. 10]; Adição de dispositivo bem sucedida [Fig. 11].

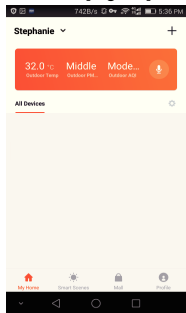

Fig 6

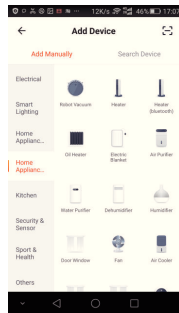

Fig 7

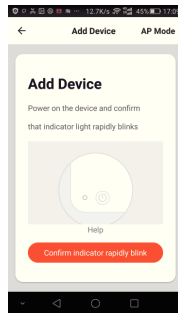

Fig 8

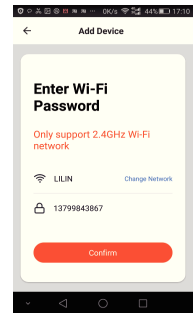

Fig 9

Renomeie o seu dispositivo, por exemplo, Robô Aspirador X5S [Fig. 11], [Fig. 12], [Fig. 13];

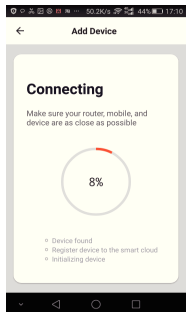

Fig 10

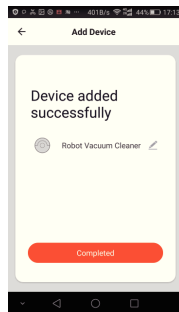

Fig 11

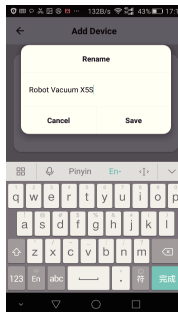

Fig 12

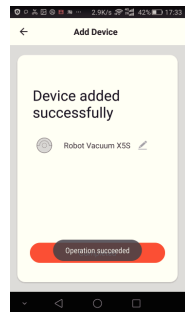

Fig 13

2. Operação do Aplicativo

Você pode clicar em Auto, Carregamento Auto, Espiral, Sala para selecionar os modos adequados de limpeza [Fig. 14] [Fig. 15]; Entre na interface de configuração, selecione a função “Início Total” como Fechado ou Aberto [Fig. 16].

3. Programação

Em “Configurações”, Selecione “Temporizador” para entrar na interface de programação, selecione a hora adequada de funcionamento [Fig. 17] e o dia (vários Seg.-Dom) [Fig. 18] e os modos de limpeza [Fig. 19].

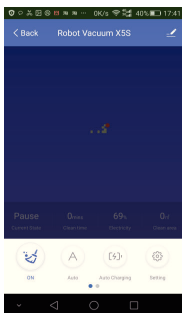

Fig 14

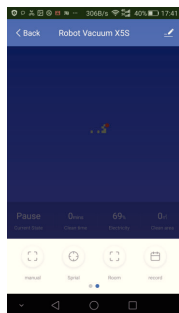

Fig 15

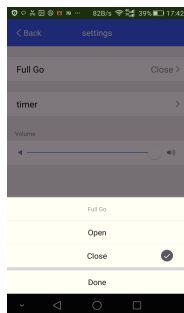

Fig 16

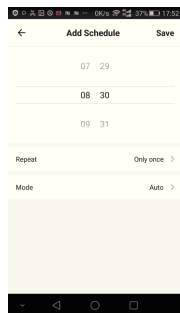

Fig 17

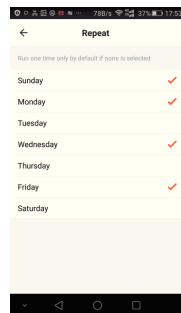



Fig 18

4. Iniciar/Pausar

Pressione  na interface [Fig. 20, 21] para iniciar/pausar. Ou pressione manual [Fig. 22] e entre na interface para iniciar/pausar ou alterar a direção do robô aspirador de pó [Fig. 23].

5. Mapa de Trabalho e Registro

O aplicativo mostrará o mapa do percurso do trabalho de limpeza do robô aspirador de pó [Fig. 24]. Mas ele pode Não atualizar em tempo real. Você também pode ver o registro de limpeza da hora da limpeza e a área de limpeza na interface do registro [Fig. 25].

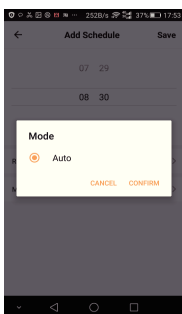

Fig 19

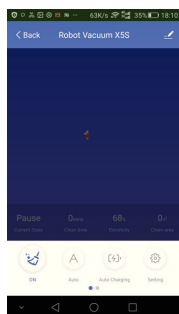

Fig 20

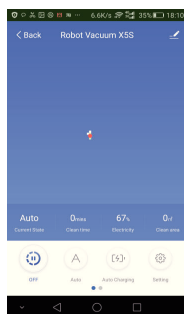

Fig 21

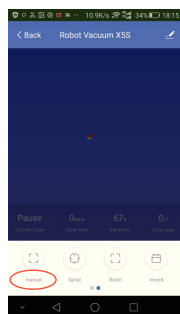

Fig 22

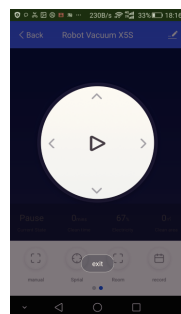



Fig 23

6. Compartilhar Dispositivos

É disponibilizada somente uma ID principal para um único dispositivo, se desejar compartilhar o dispositivo com outras pessoas de sua família, toque no símbolo  no canto superior direito, selecione “Compartilhar Dispositivo” [Fig. 26], toque em “Adicionar Compartilhamento”, digite o número de telefone celular/ID do e-mail corretamente para adicionar usuários adicionais [Fig. 27] [Fig. 28].

Nota: outros usuários deverão registrar uma ID Tuya antes de serem adicionados.

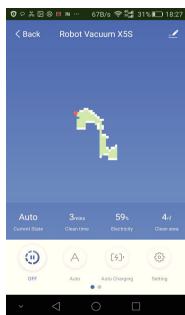

Fig 24



Fig 25

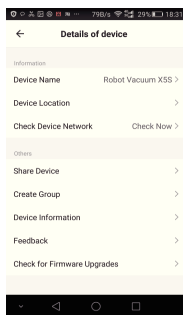

Fig 26

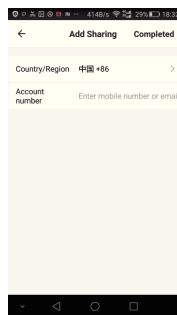

Fig 27

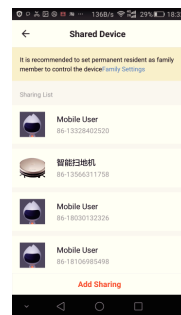



Fig 28

7. Redefinir Wi-Fi

Altera a conexão de um dispositivo WIFI existente para um novo dispositivo WIFI , você precisa reconectar o seu robô ao novo dispositivo WIFI depois de inicializar o seu robô como a seguir: ligue o robô, aguarde até que o ícone do WIFI seja mostrado na tela de LED, depois pressione o botão AUTO  no robô por 3 segundos até ouvir um “bip” e a voz anunciar “WIFI is connected” (WIFI conectado), o seu robô será inicializado.

Obrigado por adquirir os nossos robôs e desejamos que aproveite o uso.

Notas: O software do aplicativo está em atualização, a interface de usuário do Aplicativo real pode ser diferente das demonstrações neste manual. Algumas funções podem ser adicionadas, enquanto outras funções mencionadas acima podem ser excluídas; logo que diferentes países possuem diferentes políticas de rede, a função de exibição do mapa em tempo real pode ser atrasada ou nem mesmo completada. A nossa empresa reserva-se o direito de mudar os parâmetros sem aviso prévio.

Digitalize para transferir o Aplicativo



IOS APP



Android APP

Índice

| | |
|--|----|
| 1. Instruções de Segurança | 1 |
| 2. Conhecendo o Seu Robô de Limpeza | 3 |
| 2.1 Corpo Principal | 3 |
| 2.2 Componentes do Produto | 4 |
| 2.3 Dock de carregamento | 5 |
| 2.4 Controle Remoto | 6 |
| 3. Operação do Produto | 6 |
| 3.1 Hibernar/Aguardar/Limpar | 6 |
| 3.2 Programação | 7 |
| 3.3 Modos de Limpeza | 7 |
| 3.4 Carregamento da Bateria | 8 |
| 3.5 Troca da Caixa de Pó e do Tanque D'Água | 10 |
| 3.6 Uso do Controle Remoto | 10 |
| 4. Manutenção do Produto | 11 |
| 4.1 Limpeza da Escova Lateral, Escova Principal e Pano do Esfregão | 11 |
| 4.2 Limpeza da Caixa de Pó e do Pano de Filtração | 12 |
| 4.3 Limpeza dos Sensores e dos Polos de Carregamento | 13 |
| 5. Solução de Problemas | 14 |
| 5.1 Códigos de Erro e Soluções | 14 |
| 6. Parâmetros | 15 |

1. Instruções de Segurança

1. Antes de usar, remova objetos do piso (remova todos os objetos frágeis e fios, roupas, papéis, cabos soltos, assim como deve certificar-se de levantar as cortinas do piso para evitar quaisquer possíveis acidentes.) Certifique-se de que as beiradas nos cantos do tapete estejam dobradas para baixo, as toalhas de mesa ou cortinas penduradas não devem tocar o chão.
2. Quando o seu robô de limpeza for usado por uma criança, a criança deve ser maior de 8 anos de idade. Para pessoas com capacidades físicas, sensoriais ou mentais reduzidas ou falta de experiência e conhecimento, deve-se fornecer supervisão ou instruções adequadas em relação ao uso do aparelho de modo seguro, a fim de auxiliar o entendimento dos riscos envolvidos. Crianças não devem brincar com o aparelho. A limpeza e manutenção do usuário não devem ser realizadas por crianças sem supervisão.
3. Se houver degraus na área de trabalho do robô, a distância mínima para a beirada do degrau deve ser de aproximadamente 6 pol. (15cm) sobre madeira de lei ou tapete fino. Sobre tapete grosso, a distância mínima para a beirada do degrau deve ser de aproximadamente 7 pol. (18cm). Esta é uma medida adicional de segurança a fim de evitar que o robô caia da beirada ou pela escada.
4. Use somente peças sobressalentes originais e recomendadas.
5. Este aparelho deve ser usado somente para limpeza doméstica, conforme descrito neste guia do usuário.
6. Use somente o carregador original fornecido com o aparelho. Verifique se sua fonte de tensão seja a mesma da indicada no carregador. Nunca carregue as baterias em temperaturas acima de 40 graus centígrados ou abaixo de 0 graus centígrados. Conecte o carregador entregue com este aparelho em uma tomada adequada.
7. Certifique-se de que a caixa de pó e o tecido de filtração estejam corretamente instalados antes do uso.
8. Não espalhe ou pegue líquidos inflamáveis, fluidos de limpeza, aerossóis ou seus vapores.
9. Use este produto em temperaturas no intervalo de 0°C a 40°C.
10. Não deixe o seu cabelo, roupas, dedos ou outras partes do corpo próximos da escova principal ou das escovas laterais.
11. Não use este dispositivo no quarto do bebê.
12. Não use este produto em chão molhado ou em áreas com reservatórios de água.
13. Certifique-se de que este produto não seja usado para aspirar pontas de cigarro, isqueiros ou qualquer outro produto inflamável que pode causar incêndios.
14. Limpe a cesta de pó e a porta de aspiração antes do uso, limpe com frequência poeira, cabelo ou fibras de algodão na porta de sucção. Não bloqueie a entrada da caixa de pó.
15. Não flexione ou pressione em excesso o fio flexível com objetos pesados ou afiados. Não deixe o robô andar sobre o fio ou emaranhar o fio enquanto estiver limpando. Mantenha o fio longe de fontes de calor.
16. Somente técnicos autorizados podem desmontar o produto. Usuários não têm permissão para desmontar ou reparar o produto.
17. Não use docks de carregamento danificados.
18. Não use fios ou adaptadores danificados. Não use o robô se ele estiver quebrado. Procure pelo serviço de pós-vendas ou reparos a fim de evitar ferimentos.
19. Desligue o botão antes de limpar ou realizar a manutenção do dispositivo.
20. Não coloque este produto em locais que facilitem a queda (mesas, cadeiras etc.).
21. Antes de carregar, verifique se o adaptador e a tomada estejam corretamente conectados.
22. Podem ocorrer vazamentos da bateria sob condições de uso ou temperatura extremos. Se for água líquida por um mínimo de 10 minutos. Procure por cuidados médicos.

1. Instruções de Segurança

23. Remoção de bateria no fim da vida útil. Se o aparelho tiver que ser eliminado, as baterias devem ser removidas em primeiro lugar. O aparelho deve ser desconectado da fonte de alimentação ao remover a bateria.

24. Desligue o botão de alimentação durante o transporte do produto ou quando não houver necessidade de usar este produto por muito tempo.

25. É normal o carregador ficar quente ao toque durante o carregamento.

26. Acompanha atentamente as instruções deste MANUAL DO USUÁRIO ao usar o dispositivo. Não nos responsabilizamos por qualquer perda ou dano causado por uso inadequado.

| O QUE FAZER | O QUE NÃO FAZER |
|---|--|
| CARREGAR Carregue-o quando não estiver usando-o para garantir que toda vez em que for utilizá-lo, o robô de limpeza esteja pronto para o uso. | ÁGUA, PRODUTOS QUÍMICOS ou OUTROS FLUIDOS DE PRODUÇÃO. Não limpe sujeira úmida com o seu robô. Não molhe ou mergulhe o robô na água. Ele também não gosta de produtos químicos fortes ou qualquer coisa que o manche permanentemente. Ele não se importa em ser limpo e cuidado com um pano úmido. |
| CUIDADOS Por estar em meio a sujeira o dia todo, o seu robô pode ficar um pouco sujo. Depois de um tempo, faça uma limpeza a fim de garantir que as rodas e escovas estejam livres de cabelos e detritos, além de mantê-lo funcionando sem problemas. | CABOS PENDURADOS E TOALHAS DE MESA ATÉ O CHÃO. Para manter o seu robô e a sua casa seguros, certifique-se de que o seu aspirador não fique preso em fios elétricos pendurados, toalhas de mesa ou outros objetos parecidos com fios. |
| | FRIO. A exposição de seu robô a temperaturas congelantes pode causar danos permanentes e possivelmente ferir seus sentimentos. AMBIENTES EXTERNOS O seu robô é um dispositivo doméstico e não voltado para uso externo. Mantenha-o em casa, onde ele ficará feliz. |

2. Conhecendo o Seu Robô de Limpeza

2.1 Corpo Principal

| Nº | Item |
|----|--------------------|
| 1 | Para-choque |
| 2 | Painel de Exibição |
| 3 | Botões de Toque |

Botões de Toque



Holofote



Auto



Dock

Painel de Exibição

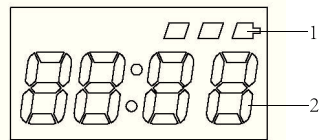

| S.N. | Função |
|------|---|
| 1 | Estado da Bateria/Estado de Carregamento |
| 2 | Indicação de programação, tempo, códigos de erro, modos de limpeza etc. |

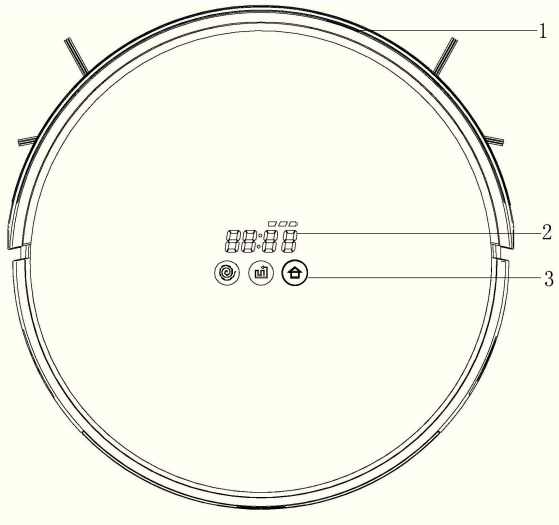

Corpo principal e acessórios



Corpo Principal



Dock Station

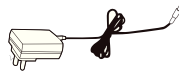

Adaptador



Esfregão



Escova Lateral



Controle Remoto
(pilhas não inclusas)

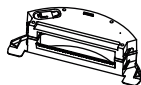

Tanque D'Água

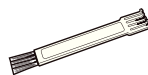

Escova de Limpeza



Manual

2. Conhecendo o Seu Robô de Limpeza

2.2 Componentes do Produto

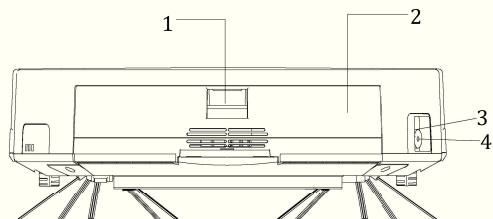
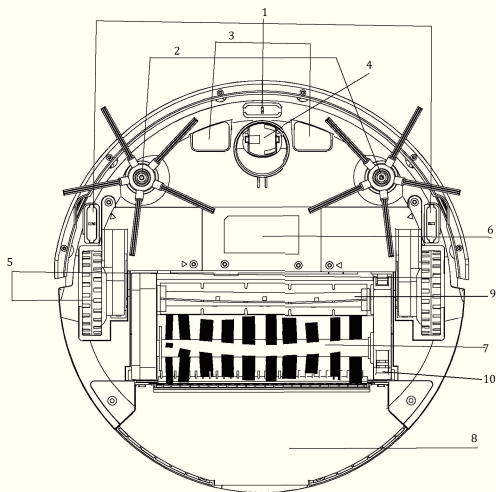

Visão Inferior

| Nº | Descrição |
|----|---------------------------------|
| 1 | Sensores Antiqueda |
| 2 | Escova Lateral |
| 3 | Polo de Carregamento |
| 4 | Roda Universal |
| 5 | Roda Motriz |
| 6 | Tampa da Caixa da Bateria |
| 7 | Escova de Pelo |
| 8 | Caixa de Pó/Tanque D'Água |
| 9 | Rolo de Escova |
| 10 | Liberação da Proteção da Escova |

Visão Traseira

| Nº | Descrição | Nº | Descrição |
|----|---|----|------------------------|
| 1 | Botão de Liberação da Caixa de Pó/Tanque D'Água | 3 | Interruptor On/Off |
| 2 | Caixa de Pó/Tanque D'Água | 4 | Tomada de Carregamento |

Tanque D'Água

| Nº | Descrição |
|----|----------------------------|
| 1 | Buraco de Admissão de Água |
| 2 | Tanque D'Água |
| 3 | Admissão da Caixa de Pó |

2. Conhecendo o Seu Robô de Limpeza

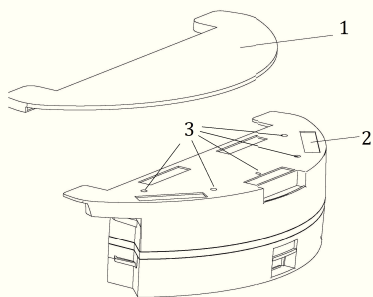

Fundo do Tanque D'Água

| Nº | Descrição |
|----|-----------------------------|
| 1 | Pano do Esfregão |
| 2 | Velcro |
| 3 | Buraco de Vazamento de Água |

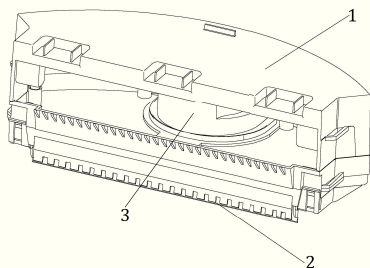

Caixa de Pó sem Tanque D'Água

| Nº | Descrição |
|----|--------------------------|
| 1 | Caixa de Pó |
| 2 | Admissão da aspiração |
| 3 | Motor de Aspiração de Pó |

2.3 Dock de carregamento

| | Descrição |
|---|--------------------------------|
| 1 | Tomada de Carregamento CC |
| 2 | Janela de Recebimento de Sinal |
| 3 | Polos de Carregamento |

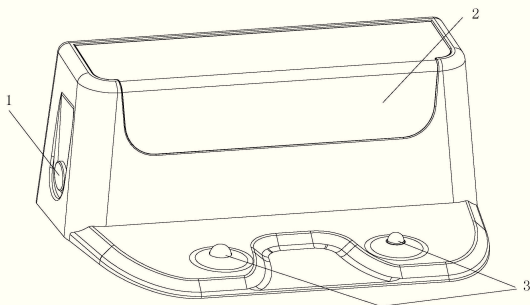

2. Conhecendo o Seu Robô de Limpeza

2.4 Controle Remoto

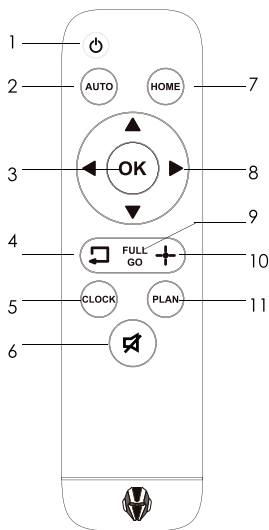

| | | | |
|---|-------------------------------|----|----------------------------------|
| 1 | Botão de Ligar/Desligar | 7 | Botão de Carregamento Automático |
| 2 | Botão de Limpeza Automática | 8 | Botão de Direção |
| 3 | Botão OK | 9 | Botão de Início Total |
| 4 | Botão de Limpeza de Beirada | 10 | Botão de Limpeza de Mancha |
| 5 | Botão de Definição de Hora | 11 | Botão de Definição de Programa |
| 6 | Botão de Voz Ligada/Desligada | 3 | Botão de Limpeza Automática |

3. Operação do Produto

3.1 Hibernar/Aguardar/Limpar

Hibernar: O Interruptor de Alimentação está Ligado, o painel de exibição está Desligado

Aguardar: O Interruptor de Alimentação está Ligado, o painel de exibição está Ligado

Limpar: O robô está limpando, o painel de exibição está Ligado

1) Limpeza

Certifique-se de que o interruptor de alimentação esteja Ligado

Pressione qualquer Botão de Limpeza no robô ou no controle remoto para ativar a limpeza

Nota: Se o robô estiver no modo de hibernação, pressionar qualquer botão de limpeza no robô ou o botão de Ligar/Desligar no controle remoto acordará o robô.

2) Aguardar

Aguardar significa que o robô está ligado, porém o Modo de Limpeza anterior está parado.

Quando o robô estiver limpando, pressionar qualquer botão de limpeza no robô ou no controle remoto pode para o modo de limpeza atual do robô.

Nota: Você pode operar o robô quando ele estiver no Modo Aguardar.

3. Operação do Produto

3) Hibernar:

Quando o robô estiver ligado e não estiver limpando, ele entra no Modo Hibernar automaticamente dentro de 45 segundos se não houver operação.

Quando o robô estiver ligado e não estiver limpando, pressionar o botão de Ligar/Desligar ativa o Modo Hibernar.

3.2 Programação

Você pode definir o programa de limpeza do robô através do controle remoto.

Definição de Hora

Certifique-se de que o robô esteja ligado e não esteja carregando.

Aponte o seu controle remoto na direção do painel de exibição do robô, pressione o Botão de Definição de Hora, os dois números da esquerda piscarão, pressione a Seta Para Cima "▲"/ Seta Para Baixo "▼" para definir a HORA atual e pressione OK para confirmar. Em seguida, os dois números da direita piscarão, pressione a Seta Para Cima "▲"/Seta Para Baixo "▼" para definir os Minutos atuais, pressione OK para confirmar. A definição do relógio atual está terminada.

Definição do Programa

Assim que a definição do programa for ativada, o robô começará a funcionar de acordo com a hora programa diariamente.

1) Certifique-se de que o robô esteja ligado e não esteja carregando.

2) Aponte o seu controle remoto na direção do painel de exibição do robô, pressione o Botão de Definição de **PLANO**, os dois números da esquerda piscarão, pressione a **Seta Para Cima "▲"/ Seta Para Baixo "▼"** para definir a HORA atual e pressione OK para confirmar. Em seguida, os dois números da direita piscarão, pressione a Seta Para Cima "▲"/Seta Para Baixo "▼" para definir os Minutos atuais, pressione **OK** para confirmar. A definição do programa está terminada.



3) Para cancelar a Programação: defina o tempo programado como [00:00] para cancelar a programação.

Nota: sua programação será automaticamente invalidada se trocar de bateria ou retirar a bateria do seu robô. Você pode precisar redefinir o tempo programado adequadamente.

3.3 Modos de Limpeza



Modo de Limpeza Automática/Limpeza em ZIGZAG

O seu robô de limpeza usa Navegação Inercial, um avançado sistema de navegação que usa o cálculo algoritmo para definir o melhor percurso para limpar sua sala com eficiência. Quando estiver no Modo de Limpeza Automático, ele limpará as salas automaticamente e ajustará seus modos de limpeza de acordo com o ambiente (inicia a partir da limpeza em ZIGZAG para maximizar a eficiência de limpeza).

Nota: Ao pressionar o botão **Auto**  no robô ou o botão **AUTO**  no controle remoto para ativar o modo de Limpeza Automática.

3. Operação do Produto

Modo de Limpeza de Mancha

Coloque o robô na área que precisa de Limpeza de Mancha, pressione o botão Mancha  no robô ou o botão  no controle remoto para ativar este modo.

Nota: Se deseja encerrar o modo de Limpeza de Mancha, pressione qualquer botão de Limpeza no controle remoto ou no robô para parar este modo, além disso, o robô interromperá automaticamente a limpeza quando a Limpeza de Mancha estiver concluída.

Modo de Limpeza de Beirada

coloque o robô na beirada da parede, pressione o botão **Limpeza de Beirada**  no controle remoto para iniciar este modo. **Nota:** Se deseja encerrar o modo de Limpeza de Beirada, pressione qualquer botão de Limpeza no controle remoto ou no robô para interromper este modo.

Limpeza Programada

Defina a Limpeza Programada conforme sua necessidade. Quando a programação estiver definida, o robô começará a limpeza de acordo com o programa e voltará à estação de carregamento automaticamente quando a limpeza estiver concluída.

Limpeza Início Total

Quando o robô estiver ligado, ou em limpeza, ou no estado de carregamento (conectado à estação de carregamento), pressione o botão de Início Total no controle remoto para ativar este modo. O robô começará a limpeza automaticamente quando o carregamento for terminado.

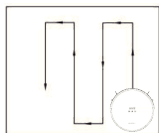

Limpeza em Ziguezague

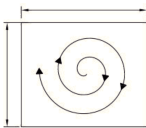

Limpeza de Mancha

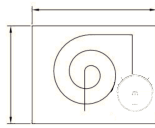

Limpeza Automática



Limpeza de Beirada

3.4 Carregamento da Bateria

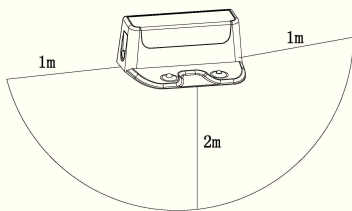

Quando o robô estiver no Modo de Limpeza Automática, ele começará a procurar a estação de carregamento quando a energia estiver baixa.

Quando o robô estiver ligado, pressione o Botão Dock no robô ou no controle remoto para deixar o robô começar a procurar a estação de carregamento, (como mostrado na figura)



Auto carregamento

Quando o robô estiver no Modo de Limpeza Automática, ele começará a procurar a estação de carregamento quando a energia estiver baixa.

Quando o robô estiver ligado, pressione o botão  no robô ou o botão  no controle remoto para deixar o robô começar a procurar a estação de carregamento. (Como mostrado na figura)

3. Operação do Produto

Carregamento Manual

Conecte o plugue de alimentação diretamente na tomada CC para carregamento (Como mostrado na figura)

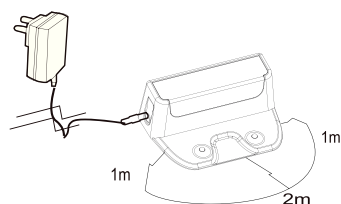

Auto Carregamento

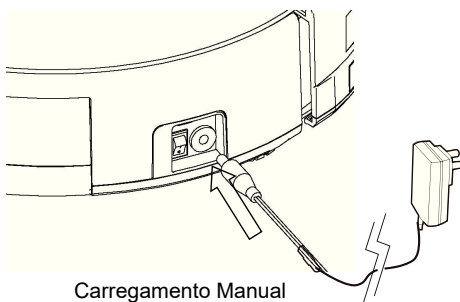

Carregamento Manual

Notas:

Certifique-se de que a bateria foi carregada por mais de 6 horas no primeiro carregamento. Quando estiver carregando, a tela de LED mostra o estado de carregamento piscando, quando o carregamento estiver terminado, a tela de LED para de piscar o estado de carregamento. (Como mostrado na figura)

Se o robô for usado com frequência, mantenha sempre o interruptor ligado e mantenha o robô na estação de carregamento para desempenhos ótimos.

Se o robô não for usado por muito tempo, carregue-o totalmente e coloque-o em um local seco e seguro.

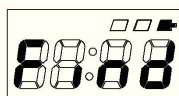

Baixa Energia

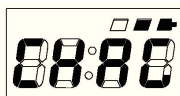

Em Carregamento

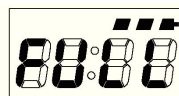

Carregamento Concluído

Para Aumentar a Vida Útil da Bateria

Antes do primeiro uso, carregue o robô por mais de 6 horas.

Carregue o robô assim que a bateria estiver com a energia baixa.

O robô voltará à estação de carregamento automaticamente quando tiver concluído a limpeza ou a bateria estiver com a energia baixa.

Se o robô não for usado por muito tempo, carregue a bateria totalmente antes do uso, desligue a alimentação, retire e guarde em um local fresco e seco.

Se o robô não for usado por mais de 3 meses, carregue o robô por 12 horas, desligue-o e guarde-o em um local fresco e seco.

3. Operação do Produto

3.5 Troca da Caixa de Pó e do Tanque D'Água

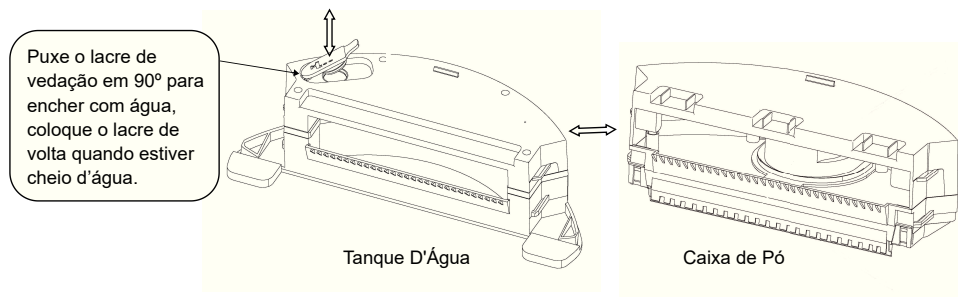

É muito conveniente e fácil de esfregar manchas no piso com o tanque D'água colocado e anexado ao pano de limpeza.

Retire a caixa de pó, coloque o tanque d'água reabastecido com água no robô, inicie a limpeza.

Nota: Quando o tanque d'água estiver ligado, o robô liga automaticamente o modo Esfregão. Todo o corpo do tanque d'água é lavável. Não lave a CAIXA DE PÓ que possui o motor dentro. Jogue a água fora quando não estiver usando o tanque d'água.

3.6 Uso do Controlo Remoto.

Botões de Limpeza

Pressione Auto para iniciar a Limpeza Automática, pressione Início para iniciar o Auto Carregamento, pressione para iniciar a Limpeza de Beirada, pressione MANCHA para iniciar a Limpeza de Mancha, pressione para acordar o robô.

Botões de Direção

"^" Para Frente

Aumenta o número quando na Definição de Tempo ou Definição de Programa.

O robô move-se para frente quando no Modo Aguardar ou em qualquer outro Modo de Limpeza.

"v" Para Trás

Reduz o número quando na Definição de Tempo ou Definição de Programa.

O robô move-se para trás quando no Modo Aguardar ou em qualquer outro Modo de Limpeza.

"<" Seta Para Esquerda

Quando na definição de Tempo ou na Definição de Programa, pressione-o para pular a definição de número de dois dígitos da esquerda para os dígitos da direita.

O robô vira-se à esquerda quando no Modo Aguardar ou em qualquer outro Modo de Limpeza.

">" Seta Para Direita

Quando na definição de Tempo ou na Definição de Programa, pressione-o para pular a definição de número de dois dígitos da direita para os dígitos da esquerda.

O robô vira-se à direita quando no Modo Aguardar ou em qualquer outro Modo de Limpeza.

3. Operação do Produto

Botão de Definição de Programação

Quando o robô estiver em aguardar, pressione este botão para entrar na Definição de Programa.

Quando estiver no Modo de Definição de Programação, pressione este botão para cancelar a Programação, o tempo programado volta a ser [00:00].

Botão de Definição de Hora

Quando o robô estiver em aguardar, pressione este botão para entrar o Botão de Definição de Hora

Botão de Carregamento Automático

Quando o robô estiver em aguardar, pressione este botão para começar a procurar a estação de carregamento.

Botão de Limpeza de Beirada

Quando o robô estiver em aguardar, pressione este botão para iniciar a limpeza de beirada.

Botão de Limpeza de Mancha

Quando o robô estiver em aguardar, pressione este botão para iniciar a limpeza de mancha.

Nota: Instale duas pilhas AAA no controle remoto antes do uso. Retire as pilhas se não for usar por muito tempo.

Botão de Voz Ligada/Desligada

Quando o robô estiver ligado, pressione este botão para ligar/desligar a função de voz.

4. Manutenção do Produto

4.1 Limpeza da Escova Lateral, Escova Principal e Pano do Esfregão

Limpeza das Escovas Laterais

As escovas laterais podem ficar facilmente desgastadas devido ao uso pesado, logo, você deve verificar regularmente para monitorar suas condições.

- 1) Desligue o robô de limpeza e coloque-o de cabeça para baixo.
- 2) Retire os parafusos de retenção com uma chave de fenda.
- 3) Use uma tesoura para retirar qualquer cabelo ou detrito.

4. Manutenção do Produto



Deformação Correta da Escova Lateral

As escovas laterais podem, às vezes, deformarem-se durante o transporte ou quando o produto for usado em determinadas condições em especial. Caso isso aconteça, é possível voltar para o formato original colocando as cerdas em água quente.

O tecido do esfregão de microfibra é lavável e pode ser usado muitas vezes.

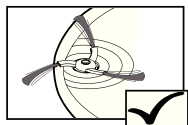

Bom

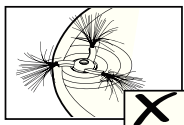

Recuperável



Precisa de Troca

Nota:

Retire o conjunto da escova principal do robô:

pressione a Liberação da Proteção da Escova na escova principal, depois retire o rolo de escova e a escova de pelo para limpeza. Retire o tecido do esfregão do tanque d'água: o tecido do esfregão deve ser retirado quando o tanque d'água estiver firme. Ao colocar o pano do esfregão de volta, certifique-se de que os dois lados estejam adequadamente instalados no tanque d'água e preso completamente ao fundo do tanque d'água.

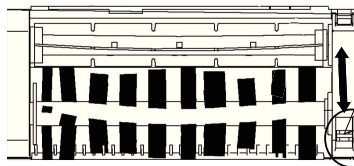
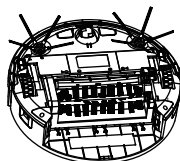

Pressione a Liberação da Proteção da Escova para puxar os componentes da escova do quadro

A. Pressione o botão da tampa da caixa de filtração como na [Figura 1], limpe a caixa e o tecido de filtração.

B. Limpe a caixa de pó e esvazie o lixo na lixeira.



Figura 1

4. Manutenção do Produto

Retire o pano de filtração como na [Figura 2] e limpe-o (lave-o e seque-o antes do segundo uso).

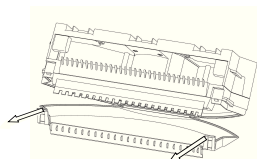

Figura 2

Aviso:

- 1) Ao limpar sua caixa de pó e o tanque d'água, certifique-se de que a caixa de pó com o motor **NÃO** seja lavada. Água pode danificar o seu motor de aspiração;

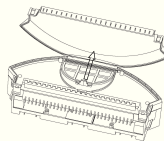
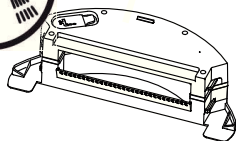

O tanque d'água é lavável



Sem água no motor de aspiração

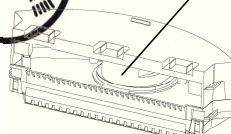

Caixa de pó não-lavável

- 2) Ao limpar o esfregão, não retire o esfregão do tanque d'água, só esfregue o esfregão na torneira ao limpar a escova de limpeza. Se você retirar o esfregão do tanque d'água para lavá-lo, o Velcro no fundo do tanque d'água será facilmente danificado,



Esfregue o esfregão diretamente



Não retire o esfregão



4.3 Limpeza dos Sensores e dos Polos de Carregamento

Limpe os sensores e os polos de carregamento uma vez por semana ou de acordo com o uso diário para certificar-se de que o robô tenha uma boa manutenção.

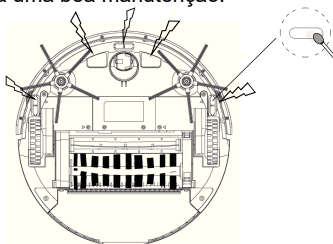

4. Manutenção do Produto

Nota: os polos de carregamento precisam ser limpos de modo que o robô possa carregar-se com sucesso.

Troca das Escovas Laterais:

Se a escova lateral estiver danificada, ela precisa ser trocada. Escovas sobressalentes podem ser obtidas em seu revendedor.

1. Desligue o robô de limpeza e coloque-o de cabeça para baixo.
2. Retire o parafuso de retenção com uma chave de fenda.
3. Retire a escova lateral antiga e coloque a nova no lugar.
4. Troque e aperte o parafuso.

Aviso: Monte-os do lado correto.

Nota: Monte-os do lado correto.



Parafuse a escova lateral esquerda em sentido anti-horário

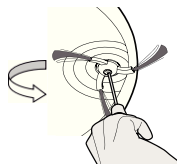

Parafuse a escova lateral direita em sentido anti-horário

5. Solução de Problemas

5.1 Códigos de Erro e Soluções

Códigos de erro no painel de exibição e soluções

| Erro Códigos | Causas | Soluções | Erro Códigos | Causas | Soluções |
|--------------|-------------------------------------|---------------------------------|--------------|-----------------------------|-------------------------------------|
| Er 01 | Escova lateral direita falha/presa | Limpe a escova lateral direita | Er 05 | Falha da roda direita | Limpe a roda direita |
| Er 02 | Escova lateral esquerda falha/presa | Limpe a escova lateral esquerda | Er 06 | Falha do motor de aspiração | Esvazie e limpe a caixa de pó |
| Er 03 | Escova principal com falha/presa | Limpe a escova principal | Er 07 | Falha do sensor antiqueda | Limpe os sensores antiqueda |
| Er 04 | Falha da roda esquerda | Limpe a roda esquerda | Er 08 | Roda fora do chão | Coloque o robô sobre um piso sólido |

Nota: Se a solução acima não funcionar, tente a opção abaixo:

Reinicie o robô desligando e religando a unidade e verifique novamente.

Se ainda não estiver funcionando após a reinicialização, entre em contato com o pós-vendas ou o distribuidor local.

6. Parâmetros

| | |
|--------------------------------|--|
| Modelo N° | X5S |
| Especificação Mecânica | |
| Diâmetro | 320mm |
| Altura | 88mm |
| Peso | 3.0KGS |
| Especificação Elétrica | |
| Tensão Nominal (V) | 14.8 |
| Alimentação Nominal (W) | 22 |
| Estação de Carregamento | |
| Tensão Nominal de Saída (V) | 19 |
| Corrente Nominal de Saída (A) | 0.6 |
| Bateria | 2600mAh Lítio-Íon |
| Controle Remoto | |
| Tensão de Entrada (V) | 3 |
| Outros Parâmetros | |
| Caixa de Pó | 600ml |
| Tanque D'Água | 300ml de água + 300ml da caixa de pó |
| Modos de Limpeza | Auto (com Ziguezague), Mancha, Beirada, Programada |
| Tempo de Carregamento | 240-360 min |
| Tempo de Limpeza | 90-120 min |

Remoção da Bateria

Retire os parafusos da tampa da bateria com uma chave de fenda.

Remova a tampa da bateria.

Levante a bateria.

Desconecte o fio conector que liga a bateria ao robô.

Nota: use somente baterias originais do produto, do contrário, pode ocasionar danos ao produto.

Qualidade

Fábricas têm sido independentemente avaliadas pela Parte autorizada para o gerenciamento da qualidade e da produção.

O Meio-Ambiente



O símbolo neste aparelho indica que este aparelho pode não ser tratado como lixo doméstico. Em vez disso, ele deve ser entregue no ponto de coleta aplicável para reciclagem de equipamentos eletroeletrônicos. A eliminação deve ser realizada de acordo com os regulamentos ambientais locais para eliminação de resíduos. Para mais informações detalhadas sobre tratamento, recuperação e reciclagem deste aparelho, entre em contato com a sua prefeitura, seu serviço de coleta de resíduos domésticos ou a loja onde adquiriu o aparelho.



Este aparelho cumpre com as Diretivas Europeias 2014/30/EU, 2014/35/EU e 2014/53/EU.

Sua Garantia

As condições de garantia para este aparelho são definidas pelo representante de vendas no país no qual é vendido. Detalhes relacionados a essas condições podem ser obtidos no fornecedor onde o aparelho foi adquirido. A nota fiscal ou recibo deve ser produzido ao fazer qualquer reclamação dentro dos termos desta garantia.

Sujeito a alteração sem aviso prévio.

