

NOTAS

CONTROLE DE EMISSÕES

REV.	EXEC.	VERIF.	APROV.	CÓDIGO	DATA	DESCRIÇÃO DA EMISSÃO
0	JULIANE C.	FELIPE M.	RODRIGO F.		21/09/2020	Projeto para aprovação Cliente

CÓDIGO DA EMISSÃO

(A) PARA APROVAÇÃO	(C) CERTIFICADO	(AB) AS BUILT
(IC) INFORMAÇÃO / CONHECIMENTO	(CL) CANCELADO	

NOTAS GERAIS

NOTAS:

Endereço na rede:
U:\ENGENHARIA_SOLUCOES\PROJETOS - ENGENHARIA DE SOLUÇÕES\ESPECIAIS\ID 23617\EPLAN

Cliente

Projeto

Unidade

Planta

Área

Nº. Proauto

ID 24804

Nº. Cliente



Título

SB-PRO 3E-3S-16A-1010VDC STRING BOX

Sistema

Escala

Data
21/09/2020

Revisão
0

Folha
1 / 7

ÍNDICE

PÁGINA	DESCRIÇÃO
1	CAPA
2	ÍNDICE
3	DIMENSIONAL
4	LAYOUT INTERNO
5	DIAGRAMA MULTIFILAR
6	LISTA DE MATERIAIS

A

B

C

D

E

F

Notas



Cliente

Nº. Cliente

Nº. Proauto

ID 24804

Título

ÍNDICE

SB-PRO 3E-3S-16A-1010VDC STRING BOX

Revisão

0

Folha

2 / 7

1 2 3 4 5 6 7 8

A
B
C
D
E
F

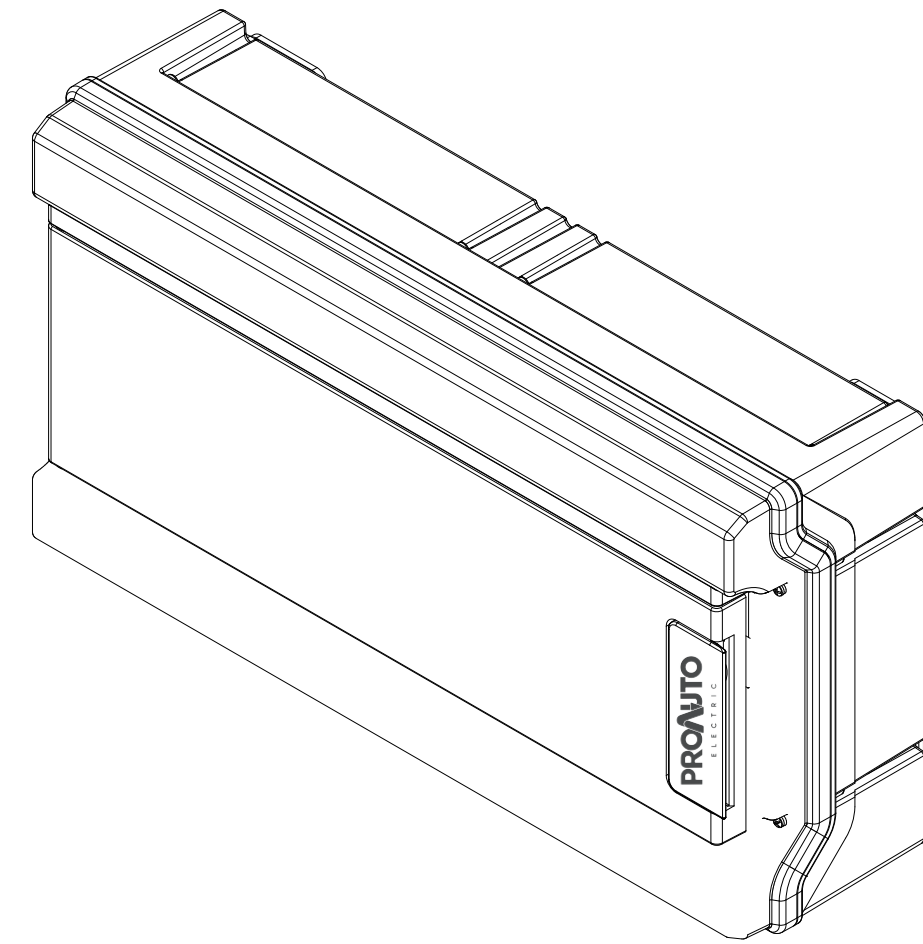
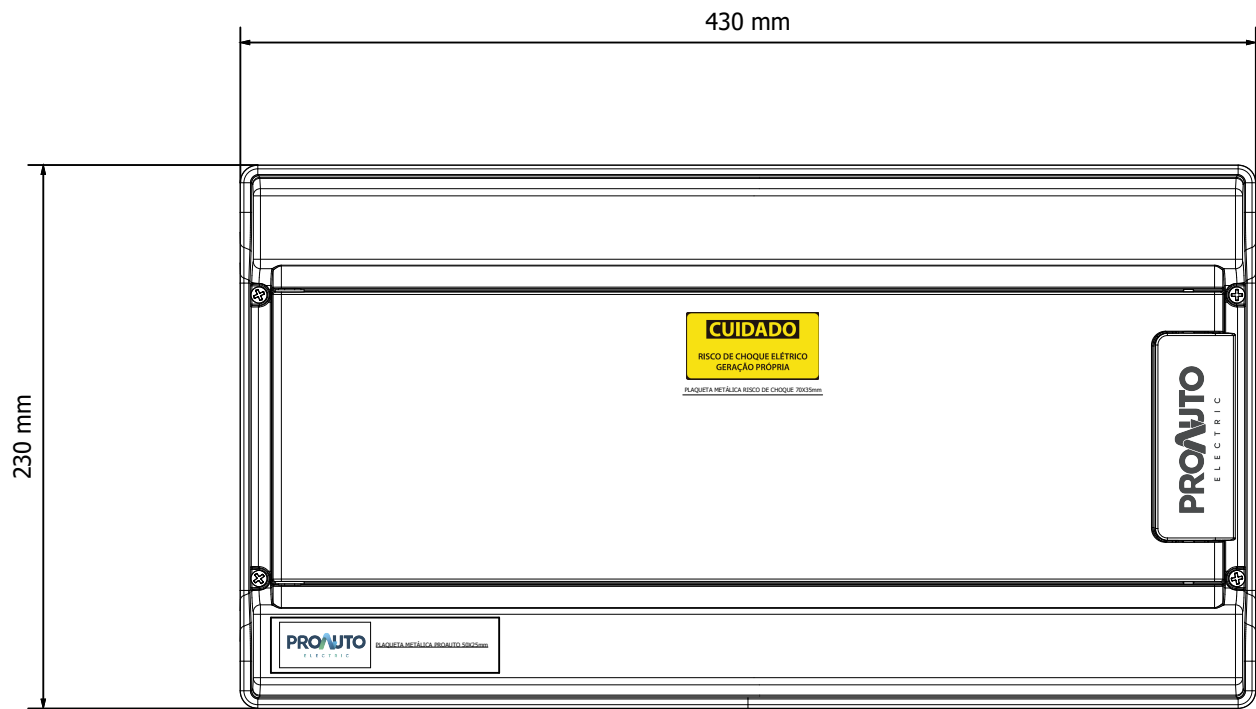
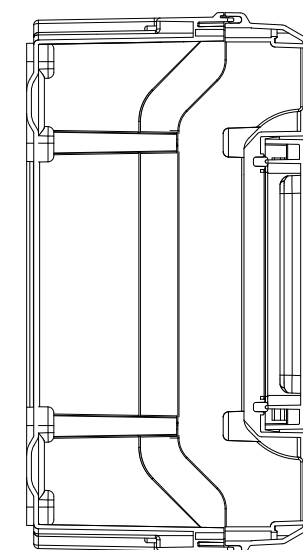
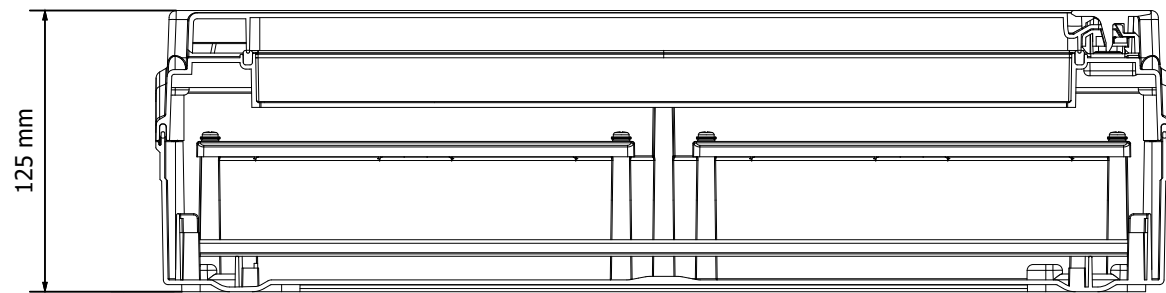

Notas			Cliente	Título DIMENSIONAL SB-PRO 3E-3S-16A-1010VDC STRING BOX	Revisão 0
			Nº. Cliente		Nº. Proauto ID 24804

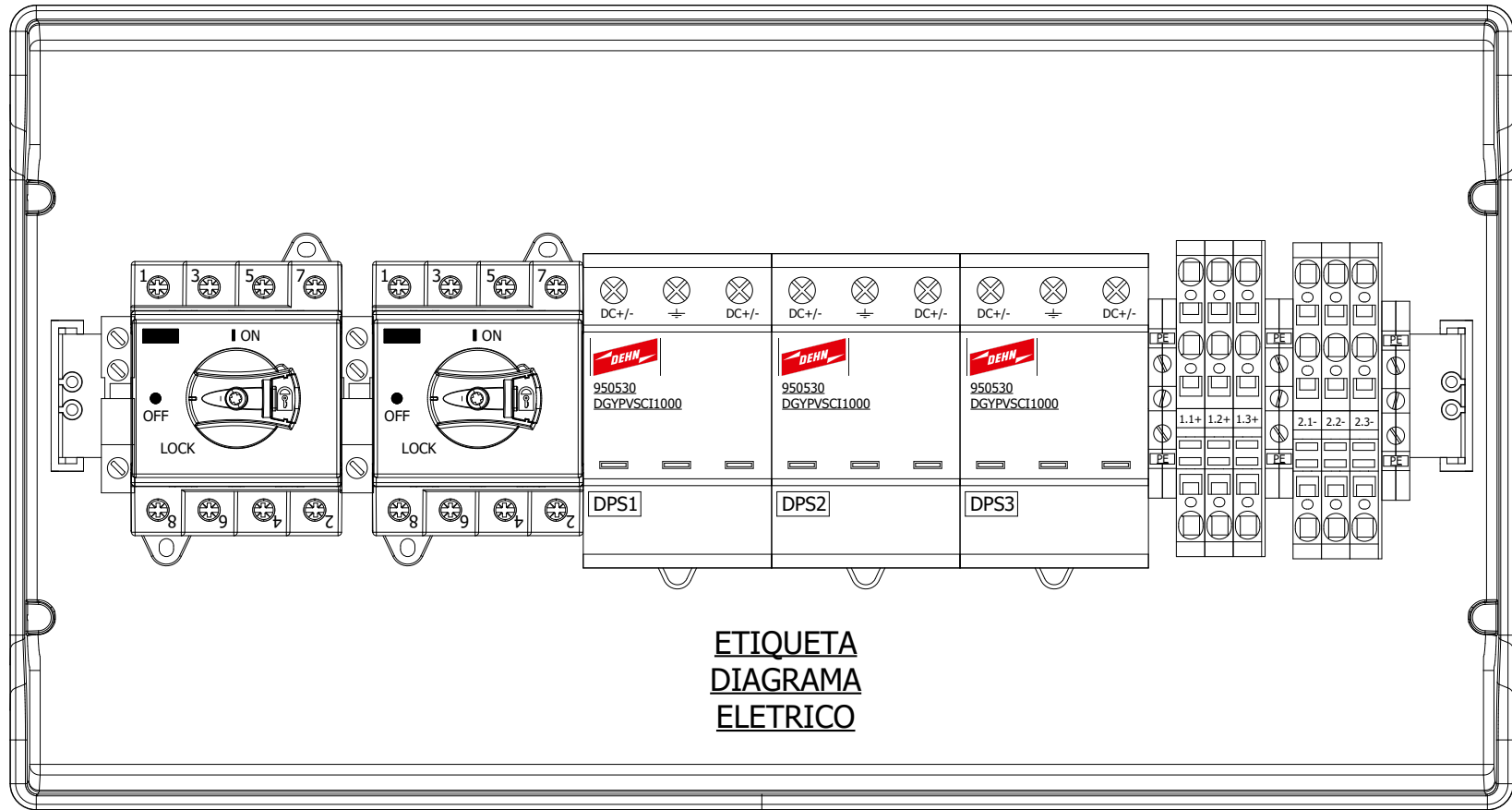

ETIQUETA
DIAGRAMA
ELETRICO

Notas		Cliente		Título	LAYOUT INTERNO SB-PRO 3E-3S-16A-1010VDC STRING BOX	Revisão
		Nº. Cliente	Nº. Proauto			0
			ID 24804			Folha
						4 / 7

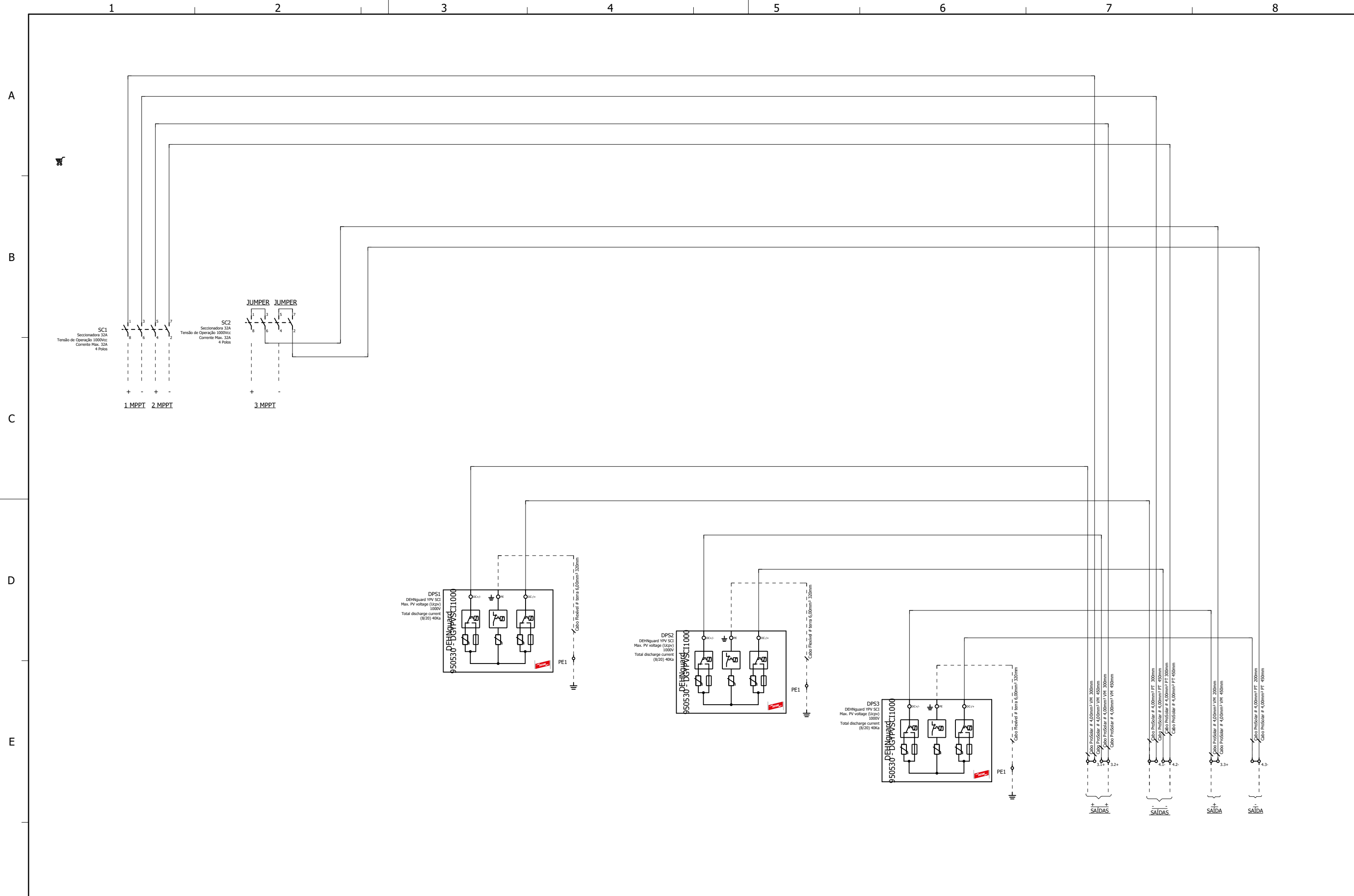

Notas	PROAUTO ELECTRIC		Cliente	Título DIAGRAMA MULTIFILAR SB-PRO 3E-3S-16A-1010VDC STRING BOX		Revisão 0
	Nº. Cliente	Nº. Proauto ID 24804				Folha 5 / 7

LISTA DE MATERIAIS

ITEM	QTD	ID	MODELO	DESCRIÇÃO	FORNECEDOR
1	2	19534	KIT PRENSA CABO C/ 7 PÇS PCB PG-9 CZ	KIT PRENSA CABO C/ 7 PÇS PCB PG-9 CZ PRENSA CABO PLASTICO	PROAUTO
2	6	21600	KIT PRENSA CABO C/ 5 PÇS PCB PG-9 CZ	KIT PRENSA CABO C/ 5 PÇS PCB PG-9 CZ PRENSA CABO PLASTICO	PROAUTO
3	1	22791	CABO FLEXIVEL 6 MM TERRA COM 150 MM+ TERMINAL TS-6/12	CABO FLEXIVEL 6 MM TERRA COM 150MM+ TERMINAL TS-6/12	PROAUTO
4	1	16522	BR18S-T CAIXA P/ DISTRIB DE 18 DISJ. DIN	BR18S-T CAIXA P/ DISTRIB DE 18 DISJ. DIN OU 12 DISJ NEMA SOBREPOR TR-20	PROAUTO
5	1		21412		PROAUTO
6	2	12513	UKJ-2G6	UKJ-2G6 (PASSO 6MM) POSTE FINAL PRESSÃO	PROAUTO
7	1	21635	PLACA DE IDENTIFICAÇÃO METÁLICA - 50x25MM LOGO PROAUTO	PLACA DE IDENTIFICAÇÃO METÁLICA - 50x25MM LOGO PROAUTO	PROAUTO
8	1	19511	PAR.CAB.SEXT.R.SOB. 4.8X45	KIT PARAFUSO CAB.SEXT.R.SOB. 4.8X45 (S-8) UNID 3/16X + BUCHA PLAST 8MM"	PROAUTO
9	1	24590	BRS18- CAIXA IP65 18 DIN 430X230X125mm- BRUM	BRS18- CAIXA IP65 18 DIN 430X230X125mm- BRUM	PROAUTO
10	2	20445	CB-FV-4MM2-1KV CABO PROSOLAR PRETO COM 300MM	CB-FV-4MM2-1KV CABO PROSOLAR PRETO COM 300MM + TERMINAL TS-6/12	PROAUTO
11	1	21373	CABO VERMELHO COM 200MM + TERMINAL TS-6	CB-FV-4MM2-1KV CABO PROSOLAR VERMELHO COM 200MM + TERMINAL TS-6/12	PROAUTO
12	1	19505	CABO FLEXÍVEL 6 MM TERRA COM 370MM + TER	CABO FLEXÍVEL 6 MM TERRA COM 370MM + TERMINAL TS-6/12	PROAUTO
13	1		CB-FV-4MM2-1KV CABO PROSOLAR PRETO COM 180MM + TERMINAL TS-6/12		PROAUTO
14	1	19502	CABO FLEXÍVEL 6 MM TERRA COM 160MM + TER	CABO FLEXÍVEL 6 MM TERRA COM 160MM + TERMINAL TS-6/12	PROAUTO
15	1	21419	CABO FLEXÍVEL 6 MM TERRA COM 107MM	CABO FLEXÍVEL 6 MM TERRA COM 107MM + TERMINAL TS-6/12 TERCEIRO	PROAUTO
16	1	21370	CB-FV-4MM2-1KV CABO PROSOLAR VERMELHO COM 300MM	CB-FV-4MM2-1KV CABO PROSOLAR VERMELHO COM 300MM + TERMINAL TS-6/12	PROAUTO
17	10	20439	CABO PROSOLAR VERMELHO COM 150MM	CB-FV-4MM2-1KV CABO PROSOLAR VERMELHO COM 150MM + TERMINAL TS-6/12	PROAUTO
18	4	20440	CB-FV-4MM2-1KV CABO PROSOLAR PRETO COM 350MM + TERMINAL TS-6/12	CB-FV-4MM2-1KV CABO PROSOLAR PRETO COM 350MM + TERMINAL TS-6/12	PROAUTO
19	1	21372	CABO PRETO COM 200MM + TERMINAL TS-6/	CB-FV-4MM2-1KV CABO PROSOLAR PRETO COM 200MM + TERMINAL TS-6/12	PROAUTO
20	7	20438	CABO PROSOLAR VERMELHO COM 350MM	CB-FV-4MM2-1KV CABO PROSOLAR VERMELHO COM 350MM + TERMINAL TS-6/12	PROAUTO
21	11	20441	CB-FV-4MM2-1KV CABO PROSOLAR PRETO COM 150MM + TERMINAL TS-6/12	CB-FV-4MM2-1KV CABO PROSOLAR PRETO COM 150MM + TERMINAL TS-6/12	PROAUTO

Notas		Cliente	Título LISTA DE MATERIAIS SB-PRO 3E-3S-16A-1010VDC STRING BOX	Revisão 0
		Nº. Cliente		Nº. Proauto ID 24804

LISTA DE MATERIAIS

ITEM	QTD	ID	MODELO	DESCRIÇÃO	FORNECEDOR
22	1	18565	PLAQUETA CUIDADO 70x35mm	PLAQUETA CUIDADO / GERAÇÃO PROPRIA (70x35mm)	PROAUTO
23	3	16419	950530 - DGYPVSCI1000	950530 - DGYPVSCI1000 - PROT CONTR SOBRETEN P/ SISTEMAS PV SCI 1000Vdc	PROAUTO
24	12	838	UKJ-2G2	UKJ-2G2 POSTE FINAL	PROAUTO
25	3	632	USK-6-JD	USK-6-JD BORNE TERRA PARAFUSO 6MM	PROAUTO
26	2	23890	PEDSC100R-DB-4T-CHAVE SECC 4P 1M PPT 32A 1000VDC / 32A 600VDC	PEDSC100R-DB-4T-CHAVE SECC 4P 1MPPT 32A 1000VDC / 32A 600VDC	PROAUTO

Notas		Cliente		Título LISTA DE MATERIAIS	Revisão
		Nº. Cliente	Nº. Proauto		