

NOTAS

CONTROLE DE EMISSÕES

REV.	EXEC.	VERIF.	APROV.	CÓDIGO	DATA	DESCRIÇÃO DA EMISSÃO
0	JULIANE	FELIPE	RODRIGO		11/01/2021	

CÓDIGO DA EMISSÃO

(A) PARA APROVAÇÃO	(C) CERTIFICADO	(AB) AS BUILT
(IC) INFORMAÇÃO / CONHECIMENTO	(CL) CANCELADO	

NOTAS GERAIS

NOTAS:

Endereço na rede:

U:\MONTAGEM E MANUTENCAO\PROJETOS\STRING BOX\PADRÃO\600V\SB-2E-2S-ID21483\EPLAN

Cliente

Projeto

Unidade

Planta

Área

Nº. Proauto

ID24753

Nº. Cliente



Título

SB-PRO 2E-2S-16A-1010VDC STRING BOX

Sistema

Escala

Data

11/01/2021

Revisão

0

Folha

1 / 6

ÍNDICE

PÁGINA	DESCRIÇÃO
1	CAPA
2	ÍNDICE
4	DIMENSIONAL
5	LAYOUT INTERNO
6	DIAGRAMA MULTIFILAR
7	LISTA DE MATERIAIS

A

B

C

D

E

F

Notas



Cliente

Nº. Cliente

Nº. Proauto

ID24753

Título

ÍNDICE

SB-PRO 2E-2S-16A-1010VDC STRING BOX

Revisão

0

Folha

2 / 6

1 2 3 4 5 6 7 8

A
B
C
D
E
F

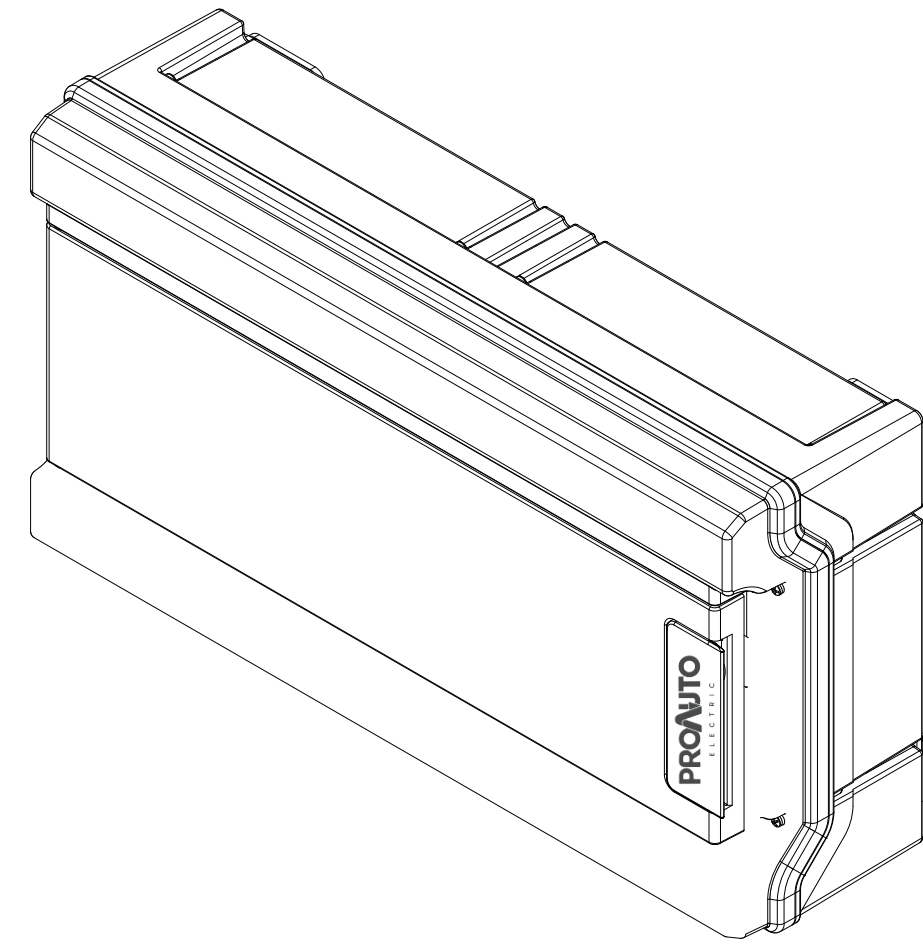
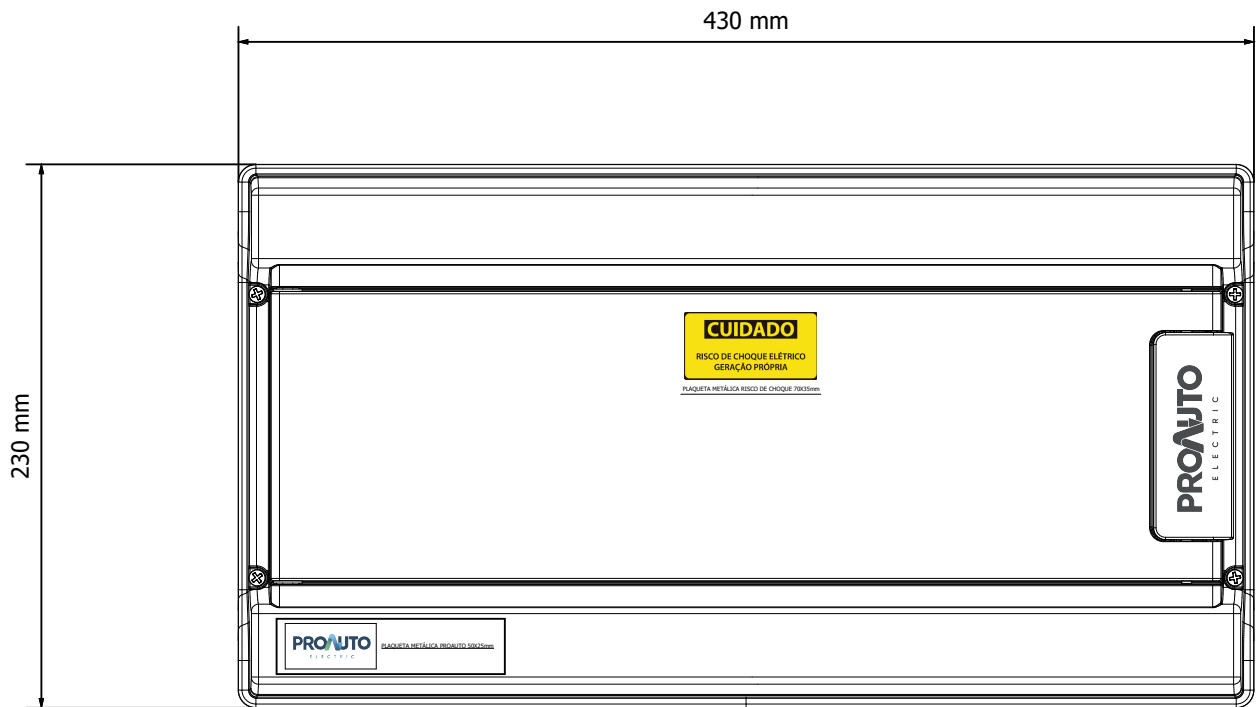
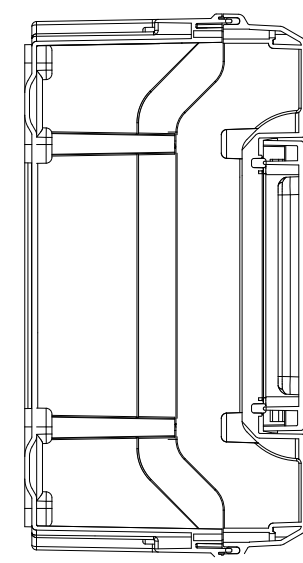
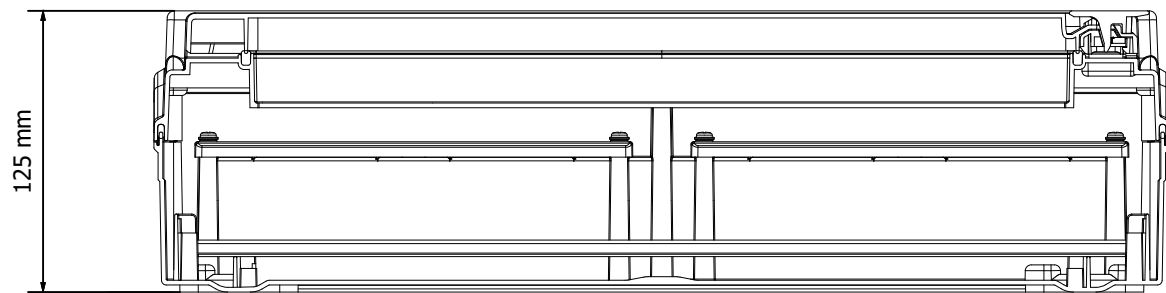

Notas		Cliente		Título	DIMENSIONAL SB-PRO 2E-2S-16A-1010VDC STRING BOX	Revisão
		Nº. Cliente	Nº. Proauto			0
			ID24753			Folha
						4 / 6

1

2

3

4

5

6

7

8

A

B

C

D

E

F

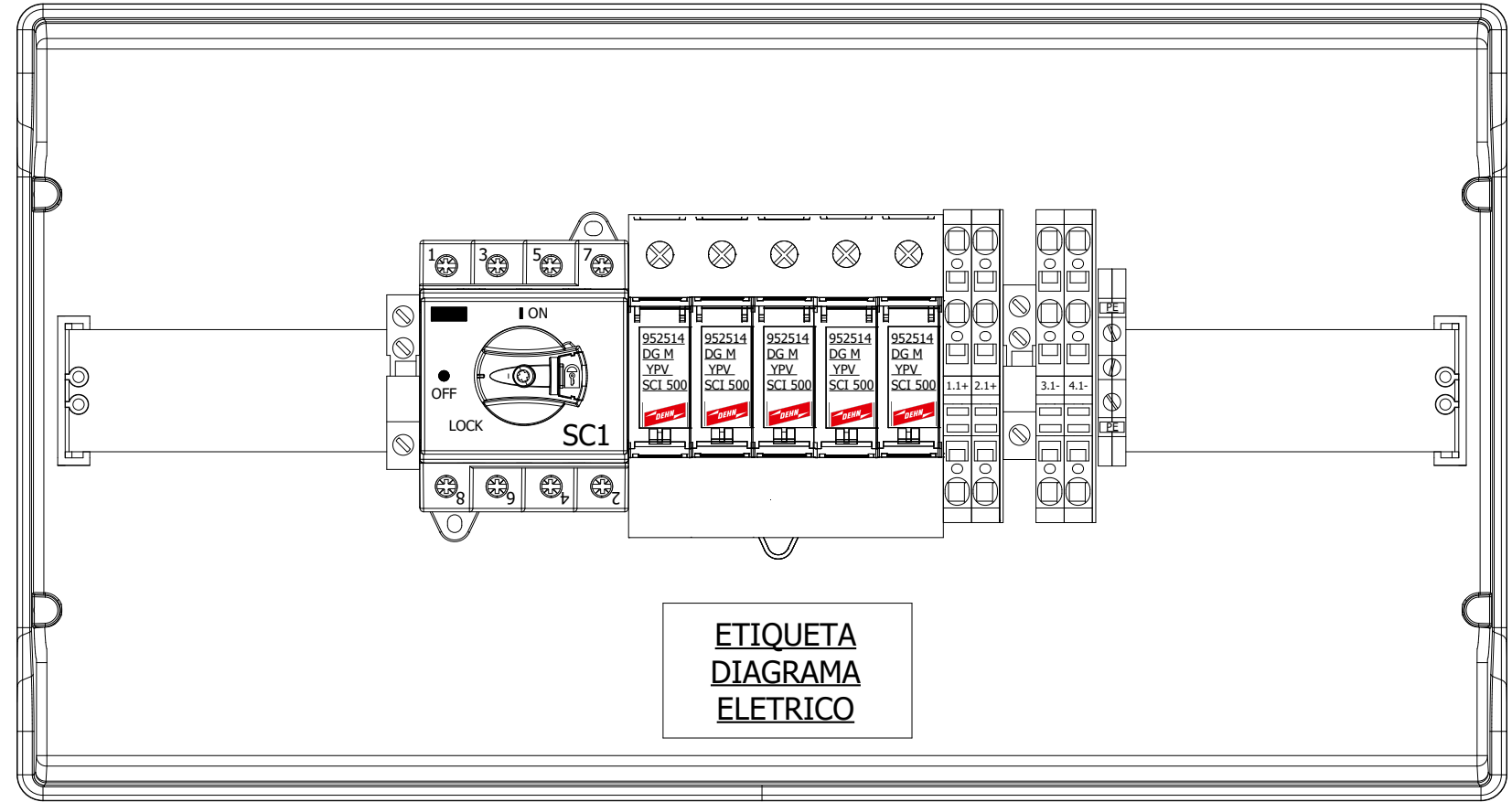

ETIQUETA
DIAGRAMA
ELETRICO

VISTA INTERNA

Notas		Cliente		Título LAYOUT INTERNO SB-PRO 2E-2S-16A-1010VDC STRING BOX	Revisão 0
		Nº. Cliente	Nº. Proauto ID24753		Folha 5 / 6

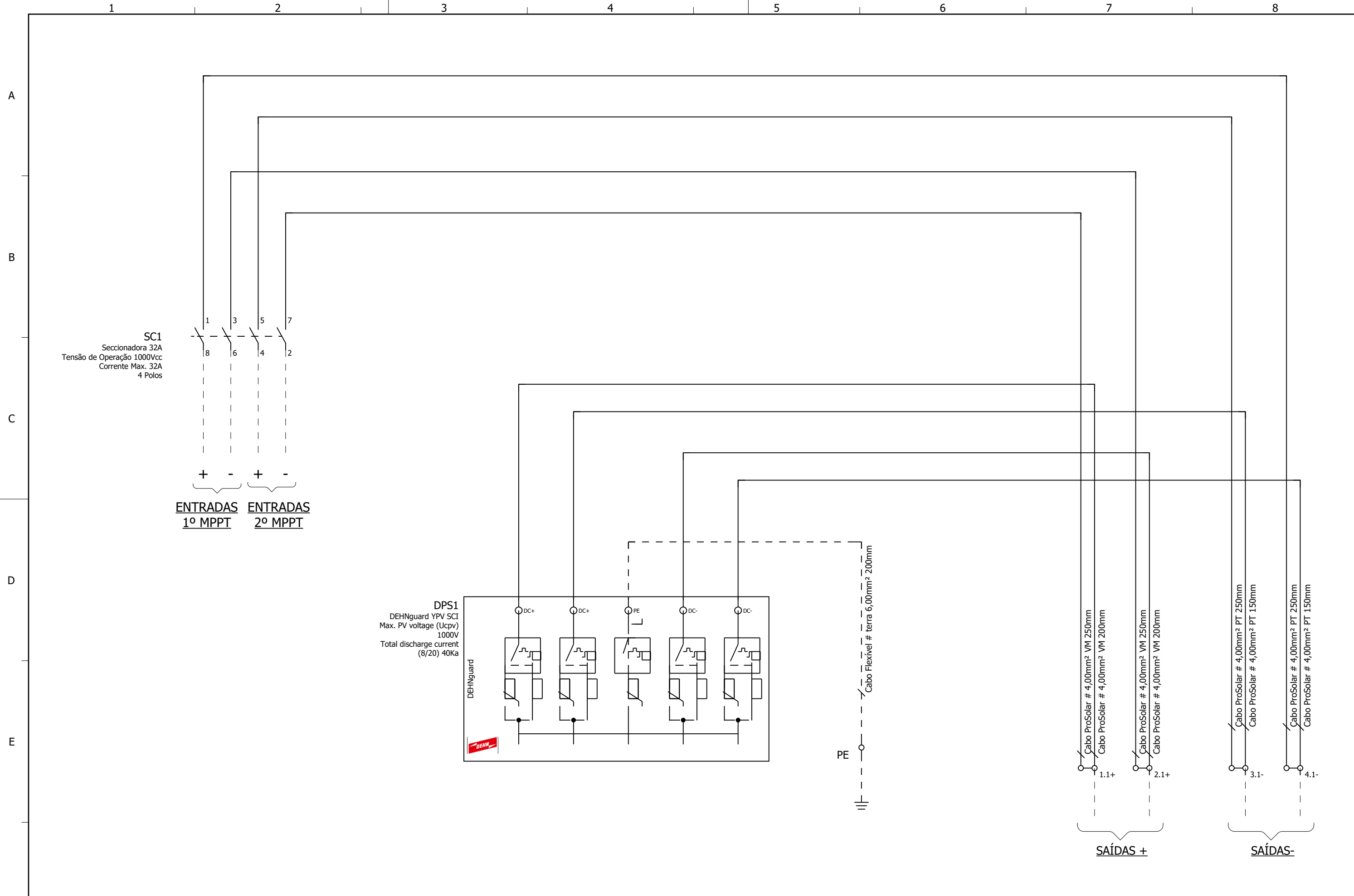

Notas			Cliente	Título DIAGRAMA MULTIFILAR SB-PRO 2E-2S-16A-1010VDC STRING BOX	Revisão 0
			Nº. Cliente		Nº. Proauto ID24753

LISTA DE MATERIAIS

ITEM	QTD	ID	MODELO	DESCRIÇÃO	FORNECEDOR
1	2	21372	CABO PRETO COM 200MM + TERMINAL TS-6/	CB-FV-4MM2-1KV CABO PROSOLAR PRETO COM 200MM + TERMINAL TS-6/12	PROAUTO
2	1	21373	CABO VERMELHO COM 200MM + TERMINAL TS-6	CB-FV-4MM2-1KV CABO PROSOLAR VERMELHO COM 200MM + TERMINAL TS-6/12	PROAUTO
3	1	20444	CABO FLEXÍVEL 6 MM TERRA 160MM/350MM JUMPER + TS-6/12 + TD-6/12	CABO FLEXÍVEL 6 MM TERRA 160MM/350MM JUMPER + TS-6/12 + TD-6/12	PROAUTO
4	1	20860	EMBALAGEM PARA CAIXA 3912-TTB1 CAIXA IP65 12 DIN	EMBALAGEM PARA CAIXA 3912-TTB1 CAIXA IP65 12 DIN 217X307X105mm SERIE ACQUA (NACIONAL)	PROAUTO
5	1	20439	CABO PROSOLAR VERMELHO COM 150MM	CB-FV-4MM2-1KV CABO PROSOLAR VERMELHO COM 150MM + TERMINAL TS-6/12	PROAUTO
6	1	19535	KIT PRENSA CABO C/ 9 PÇS PCB PG-9 CZ	KIT PRENSA CABO C/ 9 PÇS PCB PG-9 CZ PRENSA CABO PLASTICO	PROAUTO
7	2	20445	CB-FV-4MM2-1KV CABO PROSOLAR PRETO COM 300MM	CB-FV-4MM2-1KV CABO PROSOLAR PRETO COM 300MM + TERMINAL TS-6/12	PROAUTO
8	2	21370	CB-FV-4MM2-1KV CABO PROSOLAR VERMELHO COM 300MM	CB-FV-4MM2-1KV CABO PROSOLAR VERMELHO COM 300MM + TERMINAL TS-6/12	PROAUTO
9	1	1097	UZH8-10-BR	UZH8-10-BR ETIQ EM BRANCO P/ BORNES UKJ E UJ5 HASTE C/ 10 ETIQUETAS	PROAUTO
10	1	21635	PLACA DE IDENTIFICAÇÃO METÁLICA - 50x25MM LOGO PROAUTO	PLACA DE IDENTIFICAÇÃO METÁLICA - 50x25MM LOGO PROAUTO	PROAUTO
11	1	19511	PAR.CAB.SEXT.R.SOB. 4.8X45	KIT PARAFUSO CAB.SEXT.R.SOB. 4.8X45 (S-8) UNID 3/16X + BUCHA PLAST 8MM"	PROAUTO
12	1	24590	BRS18- CAIXA IP65 18 DIN 430X230X125mm- BRUM	BRS18- CAIXA IP65 18 DIN 430X230X125mm- BRUM	PROAUTO
13	11	21114	MANUAL DE INSTRUÇÕES PARA STRINGBOX SEM FUSIVEL	MANUAL DE INSTRUÇÕES PARA STRINGBOX SEM FUSIVEL	PROAUTO
14	16	838	UKJ-2G2	UKJ-2G2 POSTE FINAL	PROAUTO
15	6	21484	KIT MONTADO BORNE UJ5-6/1X2 + UJ5-6/1X2G	KIT MONTADO BORNE UJ5-6/1X2 + UJ5-6/1X2G - BORNE DUPLO COM TAMPA	PROAUTO
16	1	18565	PLAQUETA CUIDADO 70x35mm	PLAQUETA CUIDADO / GERAÇÃO PROPRIA (70x35mm)	PROAUTO
17	2		952514 DGMPV2SCI1000		
18	2	16584	950531	950531 - DGYVSCI600 - PROT CONTR SOBRETEN P/ SISTEMAS PV SCI 600Vdc	PROAUTO
19	2	632	USK-6-JD	USK-6-JD BORNE TERRA PARAFUSO 6MM	PROAUTO
20	2	23890	PEDSC100R-DB-4T-CHAVE SECC 4P 1M PPT 32A 1000VDC / 32A 600VDC	PEDSC100R-DB-4T-CHAVE SECC 4P 1MPPT 32A 1000VDC / 32A 600VDC	PROAUTO
21	1	19157	MDC1A-025-600-4V-9121	MDC1A-025-600-4V-9121-SECCIONADORA 600 DC 4 POLOS 25A	PROAUTO

Notas		Cliente	Título LISTA DE MATERIAIS SB-PRO 2E-2S-16A-1010VDC STRING BOX	Revisão 0
		Nº. Cliente		Nº. Proauto ID24753