

NOTAS

CONTROLE DE EMISSÕES

| REV. | EXEC. | VERIF. | APROV. | CÓDIGO | DATA | DESCRIÇÃO DA EMISSÃO |
|------|----------|------------|-----------|--------|------------|---|
| 0 | FABIO C. | RODRIGO F. | RENATO S. | | 24/09/2019 | Alterado para seccionadora antes do DPS |
| 1 | ALLAN R. | FABIO C. | RENATO S. | | 18/11/2019 | TROCA DO BORNE TERRA POR SPTA |
| 2 | JULIANE | FELIPE | RODRIGO | | 04/12/2020 | CAIXA 18 DIN |
| | | | | | | |
| | | | | | | |

CÓDIGO DA EMISSÃO

| | | |
|--------------------------------|-----------------|---------------|
| (A) PARA APROVAÇÃO | (C) CERTIFICADO | (AB) AS BUILT |
| (IC) INFORMAÇÃO / CONHECIMENTO | (CL) CANCELADO | |

NOTAS GERAIS

NOTAS:

Endereço na rede:

U:\MONTAGEM E MANUTENCAO\PROJETOS\STRING BOX\PADRÃO\600V\SB-2E-2S-ID21483\EPLAN

Cliente

Projeto

Unidade

Planta

Área

Nº. Proauto

ID21483

Nº. Cliente



Título

STRING BOX
SISTEMA DE PROTEÇÃO
SB-2E-2S-600DC- STANDARD

Sistema

Escala

Data

24/09/2019

Revisão

2

Folha

1 / 6

ÍNDICE

| PÁGINA | DESCRIÇÃO |
|--------|---------------------|
| 1 | CAPA |
| 2 | ÍNDICE |
| 4 | DIMENSIONAL |
| 5 | LAYOUT INTERNO |
| 6 | DIAGRAMA MULTIFILAR |
| 7 | LISTA DE MATERIAIS |

A

B

C

D

E

F

Notas



| | |
|-------------|------------------------|
| Cliente | |
| Nº. Cliente | Nº. Proauto ID21483 |

| | |
|--|----------------|
| Título ÍNDICE String Box Sistema de Proteção SB-2E-2S-600DC-STANDARD | Revisão 2 |
| | Folha 2 / 6 |

1 2 3 4 5 6 7 8

A
B
C
D
E
F

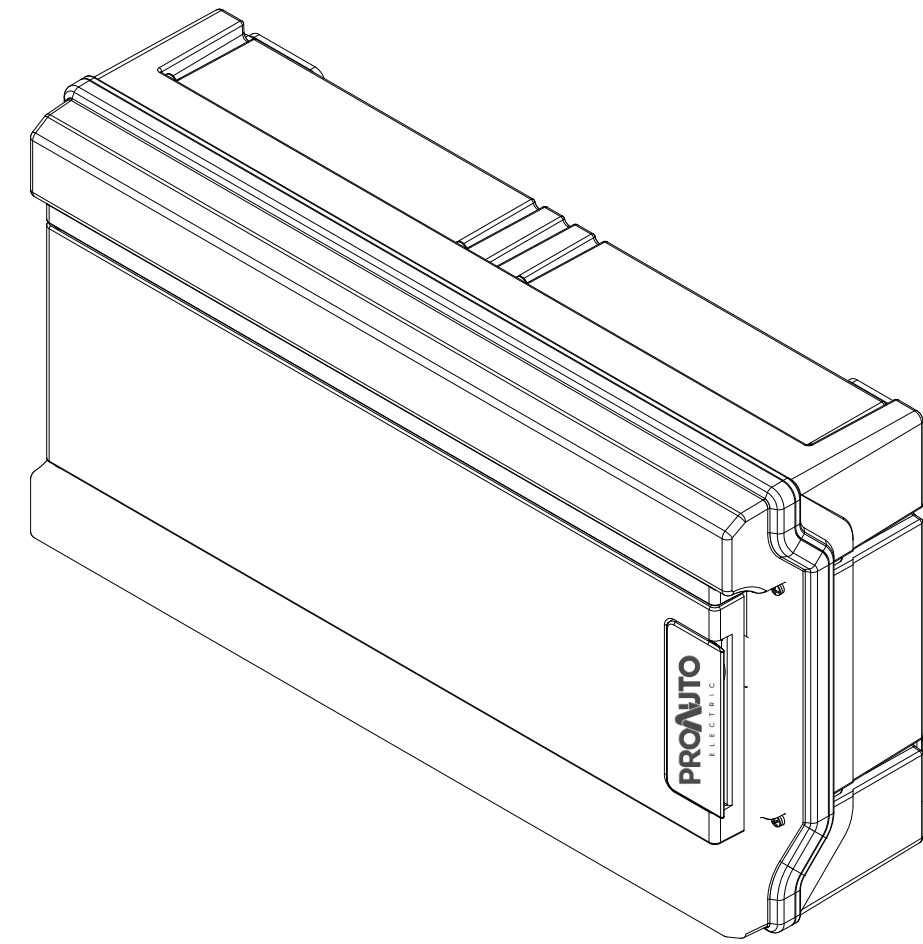
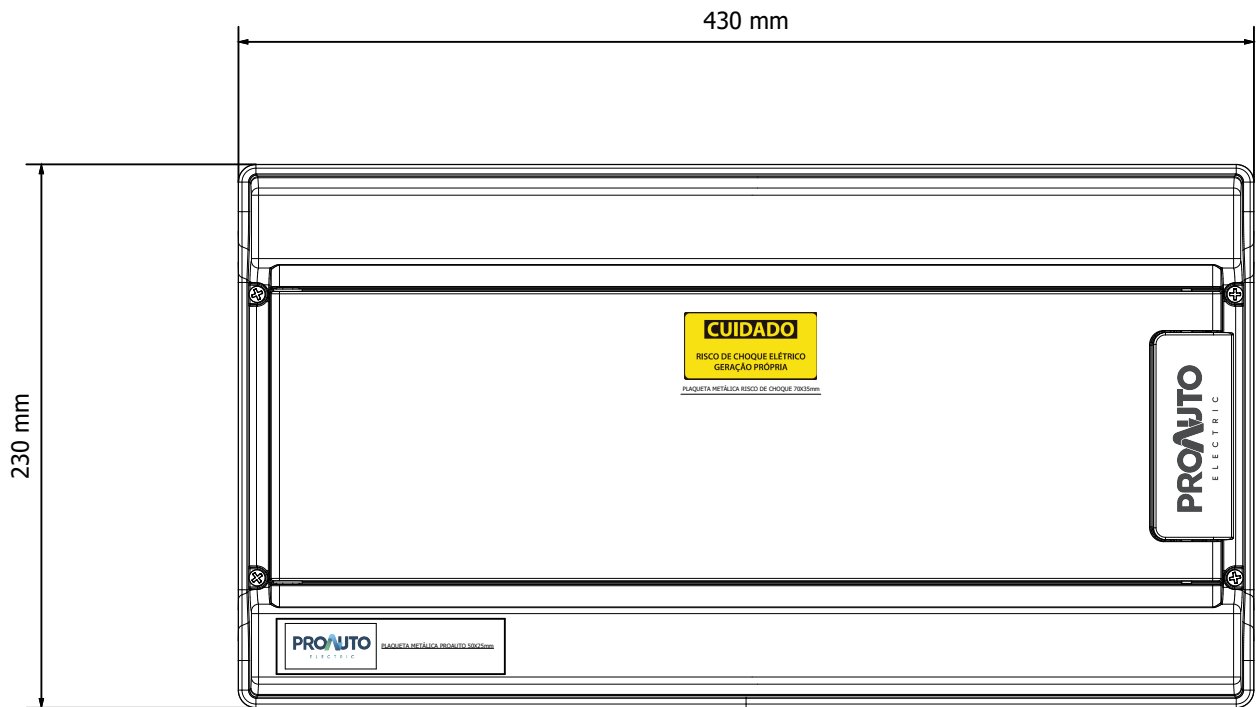
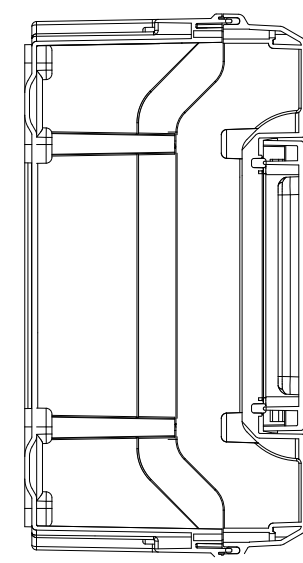
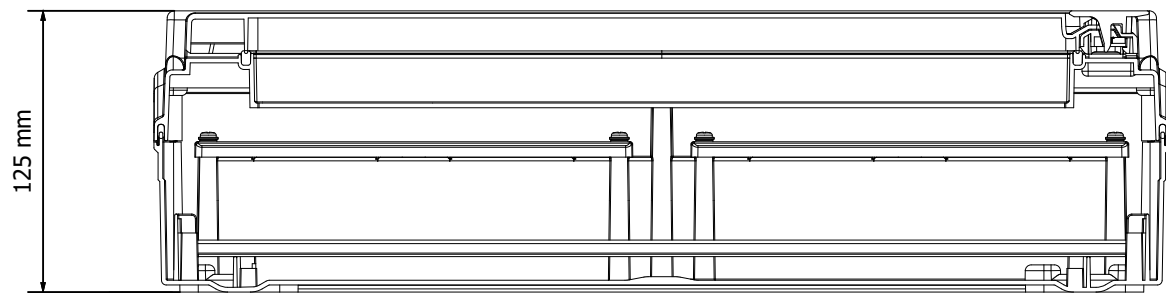

| | | | | | | |
|-------|--|-------------|-------------|--------|---|---------|
| Notas | | Cliente | | Título | DIMENSIONAL String Box Sistema de Proteção SB-2E-2S-600DC-STANDARD | Revisão |
| | | Nº. Cliente | Nº. Proauto | | | 2 |
| | | | ID21483 | | | Folha |
| | | | | | | 4 / 6 |

1

2

3

4

5

6

7

8

A

B

C

D

E

F

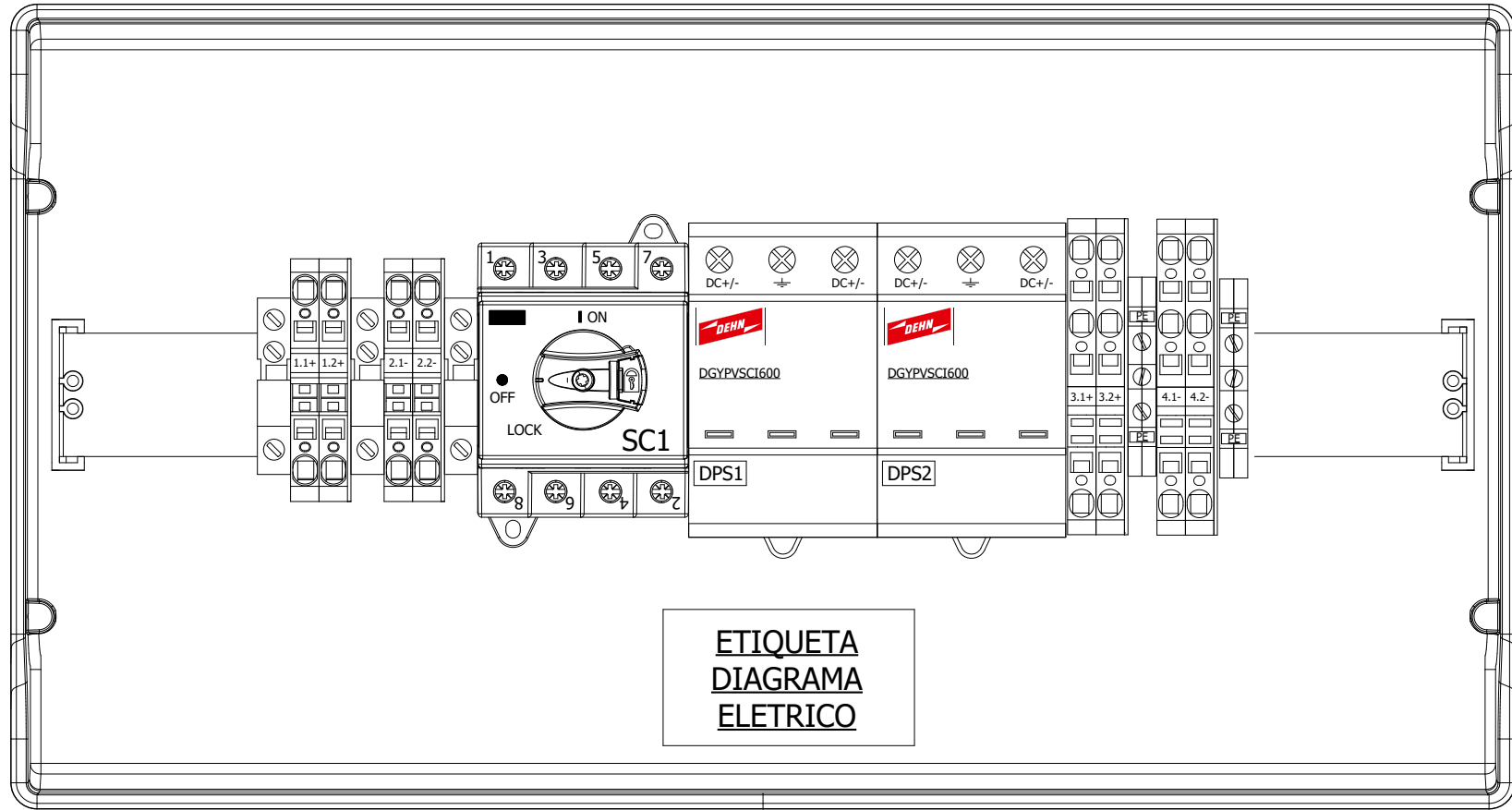

ETIQUETA
DIAGRAMA
ELETRICO

Notas



Cliente
Nº. Cliente
Nº. Proauto
ID21483

Título
LAYOUT INTERNO
String Box
Sistema de Proteção
SB-2E-2S-600DC-STANDARD

Revisão
2
Folha
5 / 6

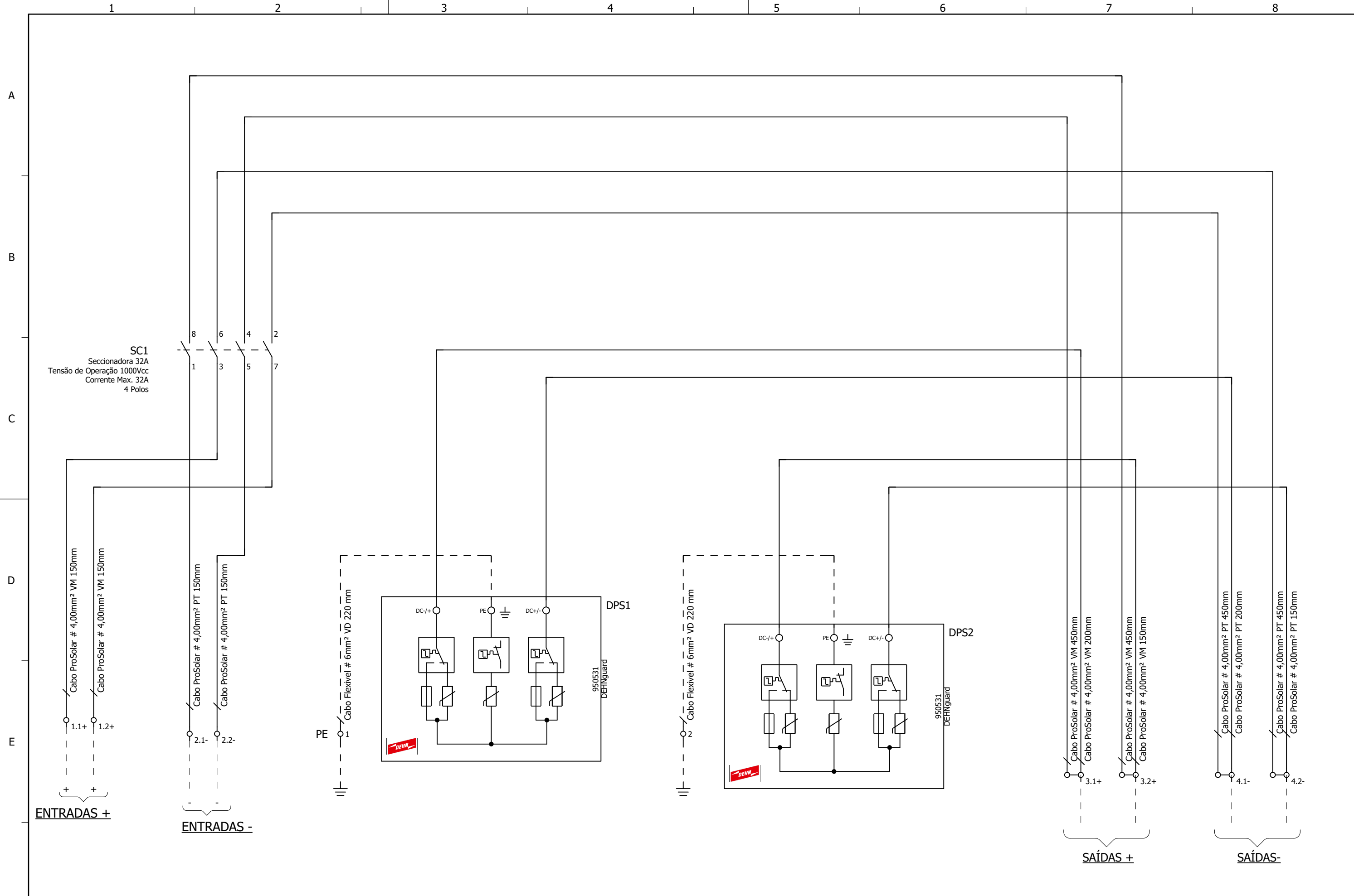

| | | | | | | |
|-------|----------------------------|-------------|---------|--------|---|---------|
| Notas | PROAUTO ELECTRIC | | Cliente | Título | DIAGRAMA MULTIFILAR String Box Sistema de Proteção SB-2E-2S-600DC-STANDARD | Revisão |
| | Nº. Cliente | Nº. Proauto | ID21483 | | | 2 |
| | | | | | Folha | |
| | | | | | 6 / 6 | |

LISTA DE MATERIAIS

| ITEM | QTD | ID | MODELO | DESCRIÇÃO | FORNECEDOR |
|------|-----|-------|---|---|------------|
| 1 | 2 | 21372 | CABO PRETO COM 200MM + TERMINAL TS-6/ | CB-FV-4MM2-1KV CABO PROSOLAR PRETO COM 200MM + TERMINAL TS-6/12 | PROAUTO |
| 2 | 1 | 21373 | CABO VERMELHO COM 200MM + TERMINAL TS-6 | CB-FV-4MM2-1KV CABO PROSOLAR VERMELHO COM 200MM + TERMINAL TS-6/12 | PROAUTO |
| 3 | 1 | 20444 | CABO FLEXÍVEL 6 MM TERRA 160MM/350MM JUMPER + TS-6/12 + TD-6/12 | CABO FLEXÍVEL 6 MM TERRA 160MM/350MM JUMPER + TS-6/12 + TD-6/12 | PROAUTO |
| 4 | 1 | 20860 | EMBALAGEM PARA CAIXA 3912-TTB1 CAIXA IP65 12 DIN | EMBALAGEM PARA CAIXA 3912-TTB1 CAIXA IP65 12 DIN 217X307X105mm SERIE ACQUA (NACIONAL) | PROAUTO |
| 5 | 1 | 20439 | CABO PROSOLAR VERMELHO COM 150MM | CB-FV-4MM2-1KV CABO PROSOLAR VERMELHO COM 150MM + TERMINAL TS-6/12 | PROAUTO |
| 6 | 1 | 19535 | KIT PRENSA CABO C/ 9 PÇS PCB PG-9 CZ | KIT PRENSA CABO C/ 9 PÇS PCB PG-9 CZ PRENSA CABO PLASTICO | PROAUTO |
| 7 | 2 | 20445 | CB-FV-4MM2-1KV CABO PROSOLAR PRETO COM 300MM | CB-FV-4MM2-1KV CABO PROSOLAR PRETO COM 300MM + TERMINAL TS-6/12 | PROAUTO |
| 8 | 2 | 21370 | CB-FV-4MM2-1KV CABO PROSOLAR VERMELHO COM 300MM | CB-FV-4MM2-1KV CABO PROSOLAR VERMELHO COM 300MM + TERMINAL TS-6/12 | PROAUTO |
| 9 | 1 | 1097 | UZH8-10-BR | UZH8-10-BR ETIQ EM BRANCO P/ BORNES UKJ E UJ5 HASTE C/ 10 ETIQUETAS | PROAUTO |
| 10 | 1 | 21635 | PLACA DE IDENTIFICAÇÃO METÁLICA - 50x25MM LOGO PROAUTO | PLACA DE IDENTIFICAÇÃO METÁLICA - 50x25MM LOGO PROAUTO | PROAUTO |
| 11 | 1 | 19511 | PAR.CAB.SEXT.R.SOB. 4.8X45 | KIT PARAFUSO CAB.SEXT.R.SOB. 4.8X45 (S-8) UNID 3/16X + BUCHA PLAST 8MM" | PROAUTO |
| 12 | 1 | 24590 | BRS18- CAIXA IP65 18 DIN 430X230X125mm- BRUM | BRS18- CAIXA IP65 18 DIN 430X230X125mm- BRUM | PROAUTO |
| 13 | 5 | 21114 | MANUAL DE INSTRUÇÕES PARA STRINGBOX SEM FUSIVEL | MANUAL DE INSTRUÇÕES PARA STRINGBOX SEM FUSIVEL | PROAUTO |
| 14 | 4 | 838 | UKJ-2G2 | UKJ-2G2 POSTE FINAL | PROAUTO |
| 15 | 2 | 21484 | KIT MONTADO BORNE UJ5-6/1X2 + UJ5-6/1X2G | KIT MONTADO BORNE UJ5-6/1X2 + UJ5-6/1X2G - BORNE DUPLO COM TAMPA | PROAUTO |
| 16 | 1 | 18565 | PLAQUETA CUIDADO 70x35mm | PLAQUETA CUIDADO / GERAÇÃO PROPRIA (70x35mm) | PROAUTO |
| 17 | 2 | 16584 | 950531 | 950531 - DGYPVSCI600 - PROT CONTR SOBRETEN P/ SISTEMAS PV SCI 600Vdc | PROAUTO |
| 18 | 1 | 23890 | PEDSC100R-DB-4T-CHAVE SECC 4P 1M PPT 32A 1000VDC / 32A 600VDC | PEDSC100R-DB-4T-CHAVE SECC 4P 1MPPT 32A 1000VDC / 32A 600VDC | PROAUTO |

| | | | | | |
|-------|--|-------------|------------------------|--|----------------|
| Notas |  | Cliente | Nº. Proauto ID21483 | Título LISTA DE MATERIAIS String Box Sistema de Proteção SB-2E-2S-600DC-STANDARD | Revisão 2 |
| | | Nº. Cliente | | | Folha 7 / 6 |