

NOTAS

CONTROLE DE EMISSÕES

| REV. | EXEC. | VERIF. | APROV. | CÓDIGO | DATA | DESCRIÇÃO DA EMISSÃO |
|------|------------|------------|------------|--------|------------|-------------------------------------|
| 0 | ALLAN R. | RODRIGO F. | FABIO C. | | 27/01/2020 | Emissão inicial para aprovação |
| 1 | JULIANE C. | FELIPE M. | RODRIGO F. | | 24/08/2020 | ALTERAÇÃO DE 2 SAÍDAS PARA 4 SAÍDAS |
| | | | | | | |
| | | | | | | |
| | | | | | | |

CÓDIGO DA EMISSÃO

| | | |
|--------------------------------|-----------------|---------------|
| (A) PARA APROVAÇÃO | (C) CERTIFICADO | (AB) AS BUILT |
| (IC) INFORMAÇÃO / CONHECIMENTO | (CL) CANCELADO | |

NOTAS GERAIS

NOTAS:

Endereço na rede:

U:\MONTAGEM E MANUTENCAO\PROJETOS\STRING BOX\PERSONALIZADO\1100V\ALDO\SB-2_4E-2S\EPLAN

Cliente

Projeto

Unidade

Planta

Área

Nº. Proauto

ID22886

Nº. Cliente



Título

STRING BOX
SISTEMA DE PROTEÇÃO
SB-2E/4E-2S-1010DC

Sistema

Escala

Data
27/01/2020

Revisão
1

Folha
1 / 7

ÍNDICE

| PÁGINA | DESCRIÇÃO |
|--------|---------------------|
| 1 | CAPA |
| 2 | ÍNDICE |
| 3 | DIMENSIONAL |
| 4 | LAYOUT INTERNO |
| 5 | DIAGRAMA MULTIFILAR |
| 6 | LISTA DE MATERIAIS |
| 6.a | LISTA DE MATERIAIS |

A

B

C

D

E

F

Notas



| | |
|-------------|------------------------|
| Cliente | |
| Nº. Cliente | Nº. Proauto ID22886 |

| | |
|---------|--|
| Título | ÍNDICE STRING BOX SISTEMA DE PROTEÇÃO SB-2E/4E-2S/4S-1010DC |
| Revisão | 1 |
| Folha | 2 / 7 |

1

2

3

4

5

6

7

8

A

B

C

D

E

F

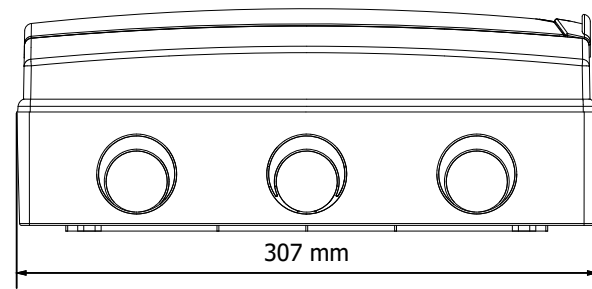

VISTA INFERIOR

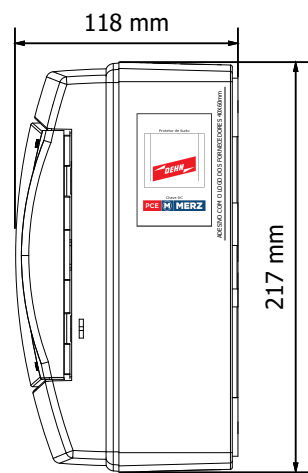

VISTA LATERAL



VISTA FRONTAL

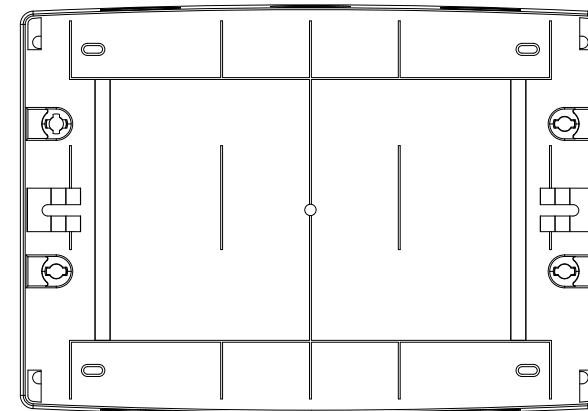

VISTA INTERNA

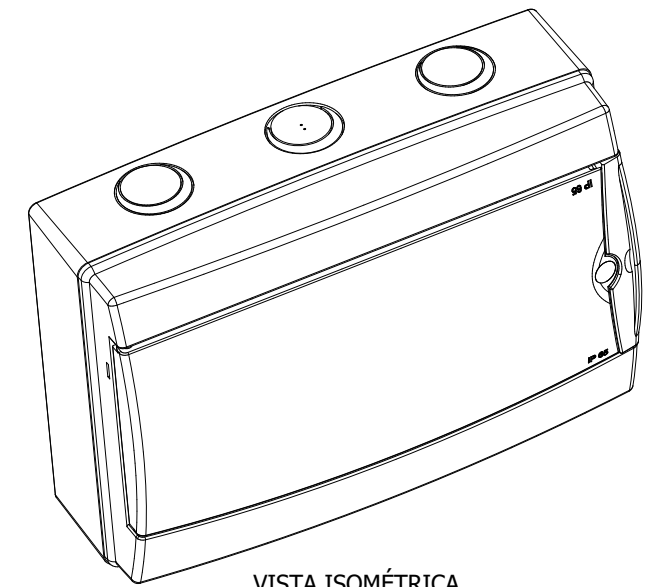

VISTA ISOMÉTRICA

Notas



Cliente
 Nº. Cliente
 Nº. Proauto
 ID22886

Título
 DIMENSIONAL
 STRING BOX
 SISTEMA DE PROTEÇÃO
 SB-2E/4E-2S/4S-1010DC

Revisão
 1
 Folha
 3 / 7

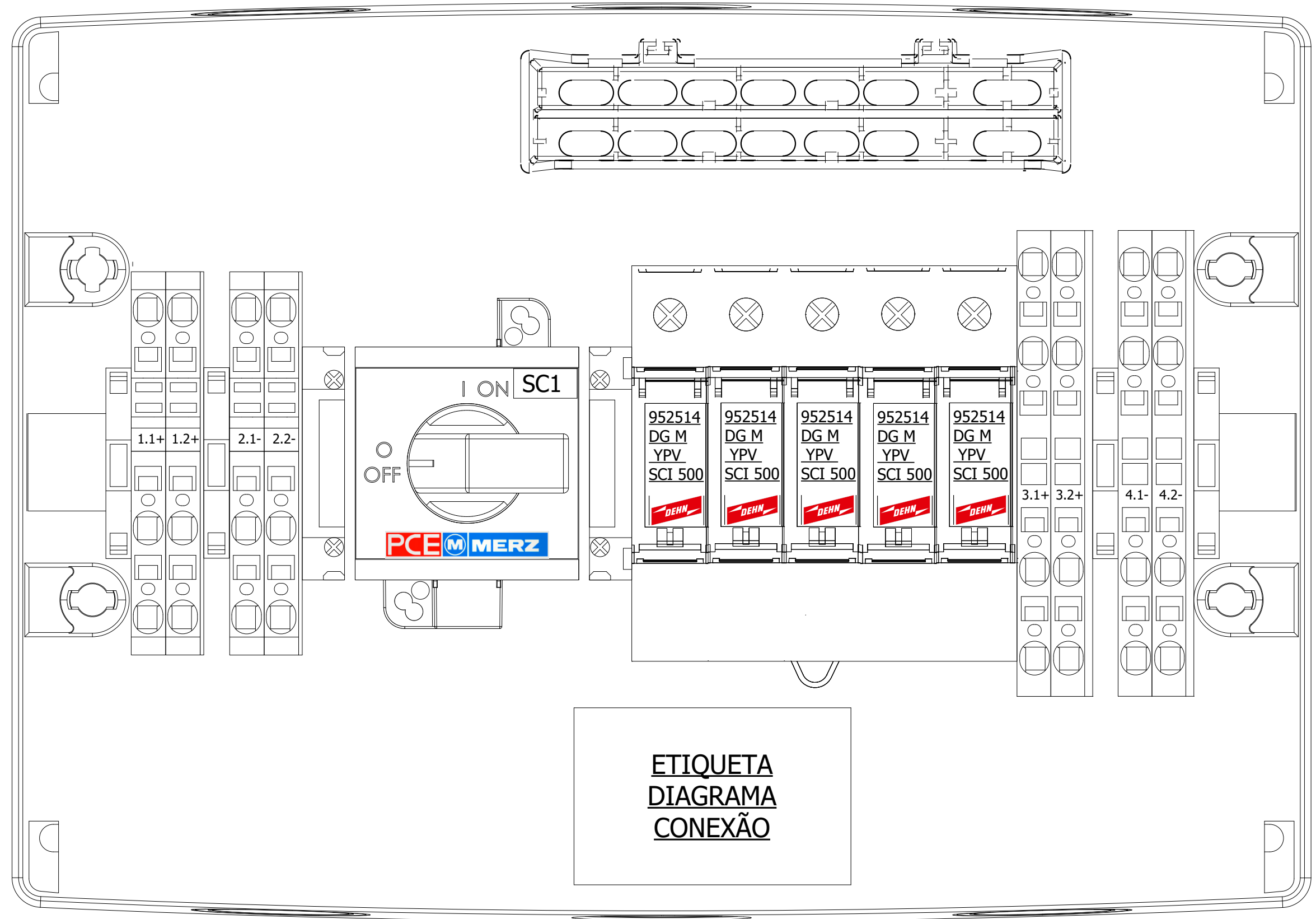

**ETIQUETA
DIAGRAMA
CONEXÃO**

VISTA INTERNA

| | | | | | | |
|-------|--|-------------|-------------|--------|--|---------|
| Notas | | Cliente | | Título | LAYOUT INTERNO STRING BOX SISTEMA DE PROTEÇÃO SB-2E/4E-2S/4S-1010DC | Revisão |
| | | Nº. Cliente | Nº. Proauto | | | 1 |
| | | | ID22886 | | | Folha |
| | | | | | | 4 / 7 |

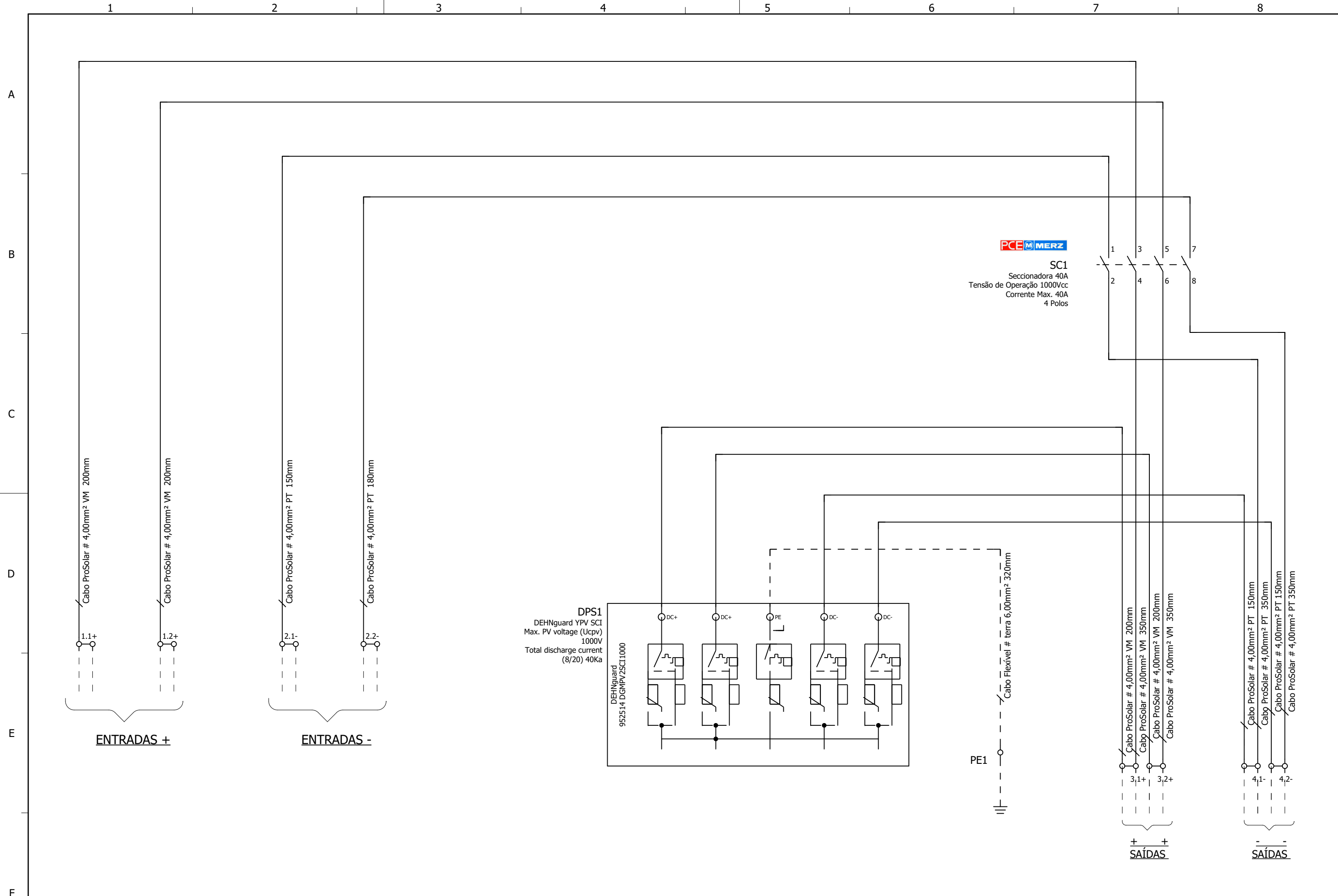

| | | | | | |
|-------|-------------|------------------------|----------------|---|--------------|
| Notas | | | Cliente | Título DIAGRAMA MULTIFILAR STRING BOX SISTEMA DE PROTEÇÃO SB-2E/4E-2S/4S-1010DC | Revisão 1 |
| | Nº. Cliente | Nº. Proauto ID22886 | Folha 5 / 7 | | |

LISTA DE MATERIAIS

| ITEM | QTD | ID | MODELO | DESCRIÇÃO | FORNECEDOR |
|------|-----|-------|---|---|------------|
| 1 | 2 | 20441 | CB-FV-4MM2-1KV CABO PROSOLAR PRETO COM 150MM + TERMINAL TS-6/12 | CB-FV-4MM2-1KV CABO PROSOLAR PRETO COM 150MM + TERMINAL TS-6/12 | PROAUTO |
| 2 | 1 | 21372 | CABO PRETO COM 200MM + TERMINAL TS-6/ | CB-FV-4MM2-1KV CABO PROSOLAR PRETO COM 200MM + TERMINAL TS-6/12 | PROAUTO |
| 3 | 1 | 20445 | CB-FV-4MM2-1KV CABO PROSOLAR PRETO COM 300MM | CB-FV-4MM2-1KV CABO PROSOLAR PRETO COM 300MM + TERMINAL TS-6/12 | PROAUTO |
| 4 | 2 | 21370 | CB-FV-4MM2-1KV CABO PROSOLAR VERMELHO COM 300MM | CB-FV-4MM2-1KV CABO PROSOLAR VERMELHO COM 300MM + TERMINAL TS-6/12 | PROAUTO |
| 5 | 1 | 20439 | CABO PROSOLAR VERMELHO COM 150MM | CB-FV-4MM2-1KV CABO PROSOLAR VERMELHO COM 150MM + TERMINAL TS-6/12 | PROAUTO |
| 6 | 1 | 21373 | CABO VERMELHO COM 200MM + TERMINAL TS-6 | CB-FV-4MM2-1KV CABO PROSOLAR VERMELHO COM 200MM + TERMINAL TS-6/12 | PROAUTO |
| 7 | 1 | 19504 | CABO FLEXÍVEL 6 MM TERRA COM 240MM + TER | CABO FLEXÍVEL 6 MM TERRA COM 240MM + TERMINAL TS-6/12 | PROAUTO |
| 8 | 1 | 19536 | KIT PRENSA CABO C/ 13 PÇS PCB PG-9 CZ | KIT PRENSA CABO C/ 13 PÇS PCB PG-9 CZ PRENSA CABO PLASTICO | PROAUTO |
| 9 | 1 | 1097 | UZH8-10-BR | UZH8-10-BR ETIQ EM BRANCO P/ BORNES UKJ E UJ5 HASTE C/ 10 ETIQUETAS | PROAUTO |
| 10 | 1 | 20860 | EMBALAGEM PARA CAIXA 3912-TTB1 CAIXA IP65 12 DIN | EMBALAGEM PARA CAIXA 3912-TTB1 CAIXA IP65 12 DIN 217X307X105mm SERIE ACQUA (NACIONAL) | PROAUTO |
| 11 | 1 | 21635 | PLACA DE IDENTIFICAÇÃO METÁLICA - 50x25MM LOGO PROAUTO | PLACA DE IDENTIFICAÇÃO METÁLICA - 50x25MM LOGO PROAUTO | PROAUTO |
| 12 | 1 | 19511 | PAR.CAB.SEXT.R.SOB. 4.8X45 | KIT PARAFUSO CAB.SEXT.R.SOB. 4.8X45 (S-8) UNID 3/16X + BUCHA PLAST 8MM" | PROAUTO |
| 13 | 1 | 21634 | ETIQUETA LATERAL 60x40MM STRING BOX SEM FUSIVEL | ETIQUETA LATERAL 60x40MM STRING BOX SEM FUSIVEL | PROAUTO |
| 14 | 1 | 21114 | MANUAL DE INSTRUÇÕES PARA STRINGBOX SEM FUSIVEL | MANUAL DE INSTRUÇÕES PARA STRINGBOX SEM FUSIVEL | PROAUTO |
| 15 | 1 | 19350 | 3912-T CAIXA IP65 12 DIN 215X310X110mm SERIE ACQUA | 3912-T CAIXA IP65 12 DIN 215X310X110mm SERIE ACQUA | PROAUTO |
| 16 | 1 | 19050 | PLAQUETA GERAÇÃO PRÓPRIA | PLAQUETA GERAÇÃO PRÓPRIA 60X25mm | PROAUTO |
| 17 | 1 | 15940 | 952514 DGMPV2SCI1000 | 952514 DGMPV2SCI1000 - PROT. CONTRA SOBRETEN. P/ 2 STRINGS PC SCI | PROAUTO |
| 18 | 4 | 708 | UJ5-6/2X2 | UJ5-6/2X2 BORNE MOLA DUPLO 6MM | PROAUTO |
| 19 | 2 | 763 | UJ5-6/2X2G | UJ5-6/2X2G TAMPA P/ BORNE A MOLA DUPLO | PROAUTO |
| 20 | 4 | 838 | UKJ-2G2 | UKJ-2G2 POSTE FINAL | PROAUTO |
| 21 | 1 | 632 | USK-6-JD | USK-6-JD BORNE TERRA PARAFUSO 6MM | PROAUTO |

| | | | | |
|-------|--|-------------|--|------------------------|
| Notas |  | Cliente | Título LISTA DE MATERIAIS STRING BOX SISTEMA DE PROTEÇÃO SB-2E/4E-2S/4S-1010DC | Revisão 1 |
| | | Nº. Cliente | | Nº. Proauto ID22886 |

LISTA DE MATERIAIS

| ITEM | QTD | ID | MODELO | DESCRIÇÃO | FORNECEDOR |
|------|-----|-------|--------------------------------|---|------------|
| 22 | 1 | 22893 | MDC1A-040-1000-42V-9121U-P15.9 | MDC1A-040-1000-42V-9121U-P15.9-SECCIONADORA 1000 DC 4 POLOS 20A/2MPPT | PROAUTO |

| | | | | | |
|-------|--|-------------|------------------------|------------------------------|---------|
| Notas |  | Cliente | | Título LISTA DE MATERIAIS | Revisão |
| | | Nº. Cliente | Nº. Proauto ID22886 | | |